

The New
IONIQ hybrid





העולם משתנה.

יונדאי IONIQ החדשה עושה שימוש בכח חשמלי כדי לספק ביצועים מעולים, בשילוב עם עיצוב אווירודינמי מוקפד, מערכות בטיחות מתקדמות, מקסימום חיסכון בדלק ומינימום פליטת מזהמים. **מהיום כבר לא צריך להתפשר.**



טכנולוגיית הנעה מתקדמת

IONIQ מגיעה עם מנוע הזרקת דלק ישירה (GDI) בנפח 1.6 ליטר הפועל בשילוב עם מנוע חשמלי מתקדם וסוללת ליתיום-יון פולימר, ההספק המשולב עומד על 141 כ"ס. הכח עובר לגלגלים הקדמיים באמצעות תיבה דו-מצמדית בת שישה הילוכים (DCT), השילוב של המנועים מאפשר להגיע למקסימום ביצועים ומינימום פליטת מזהמים.

מנוע Kappa עם הזרקת בנזין ישירה

מתחת למכסה המנוע של IONIQ פועמים שני לבבות כאחד: מנוע חשמלי עם הספק של 32 קילו וואט ומנוע הזרקת דלק ישירה (GDI) בנפח 1.6 ליטר. הטכנולוגיה המתקדמת של המנוע מאפשרת לו לפעול ביעילות רבה, תוך פליטה נמוכה במיוחד של מזהמים. בעת נסיעה, משלבת מערכת ההנעה את שני המנועים באופן בלתי מורגש ומספקת ביצועים מעולים (הספק מרבי של 141 כ"ס), בד בבד עם צריכת דלק נמוכה במיוחד.

מערכת ניהול אנרגיה מתקדמת

מערכת ניהול הסוללה המתקדמת אוספת ומנתחת מידע באופן רציף אודות מסלולי הנסיעה, סגנון הנהיגה והרגלי הנהג, במטרה להגיע לניהול אופטימלי של צריכה ושל אחסון האנרגיה. אלגוריתמים מתוחכמים מופעלים כדי לספק את המעבר החלק בין הנעה חשמלית להנעה ממנוע הבעירה הפנימית וצבירה של אנרגיית הבלימה אל תוך הסוללה.

הרכב ששומר עליכם

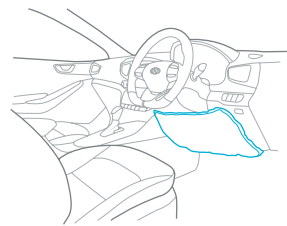

7 כריות אוויר

הנהג והנוסעים נהנים מהגנה מתקדמת הודות ל-7 כריות אוויר: שתי כריות אוויר חזיתיות לנוסעים מלפנים, כרית אוויר לברכי הנהג, שתי כריות צד במושבים הקדמיים ושתי כריות ווילון הנמתחות לכל אורך תא הנוסעים ומגינות מפני תאונת צד.

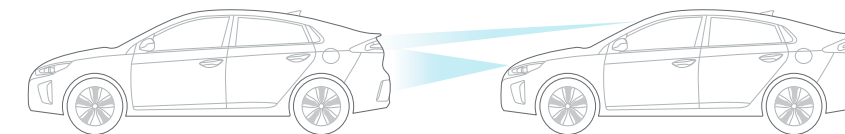

בלימה אוטונומית של הרכב במצבי חירום

שילוב של מצלמה ורדאר לזיהוי כלי רכב והולכי רגל, ועצירה אקטיבית של הרכב במצב חירום.

בטיחות מעל הכל

חיישני חנייה אחוריים מקוריים עם אפשרויות כיוון עוצמה*
המסייעים בחניה קלה ובטיחותית יותר.

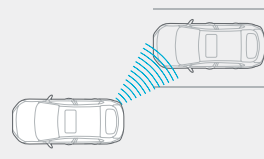

SCC Smart Cruise Control - מערכת בקרת שיוט חכמה עם מנגנון זחילה בפקקים
המגיבה בהתאם לתנאי הכביש, מאטה בעת הצורך לפי מהירות הרכב מלפנים ומאיצה בחזרה למהירות שהוגדרה.

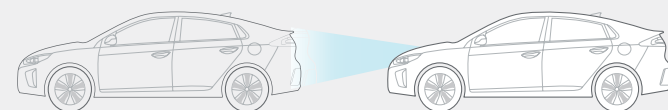

LKAS Lane Keeping Assist System - סיוע אקטיבי בשמירה על נתיב הנסיעה
הכולל חיווי בלוח השעונים, צפצוף קולי ותיקון אקטיבי בעת סטייה מנתיב הנסיעה.

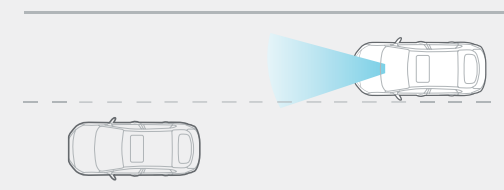

*** (BSD) Blind Spot Detection**
התראה על רכב ב"שטח מת" המסייעת בעקיפה בטיחותית יותר.

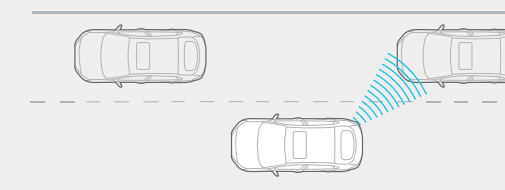



Kappa 1.6L Atkinson-cycle GDI engine
מנוע בנזין Kappa

Displacement_1,580cc

Maximum torque_15.0kg-m/4,000rpm

Valve system_Dual CVT
Maximum power_105PS/5,700rpm



מתכות חזקות ומתקדמות

השימוש בסגסוגות מתכת חזקות ומתקדמות הורחב ל-53% מחלקי השלדה והמרכב. הדבר מאפשר הפחתת משקל והעצמת הקשיחות המבנית, לשיפור הבטיחות.

מרכז כובד נמוך

הודות לכך שסוללת המנוע החשמלי מותקנת בתחתית המרכב, ל-IONIQ מרכז כובד נמוך באופן יוצא מן הכלל. עובדה זו הופכת את הנהיגה ב-IONIQ לייחודית ומהנה.

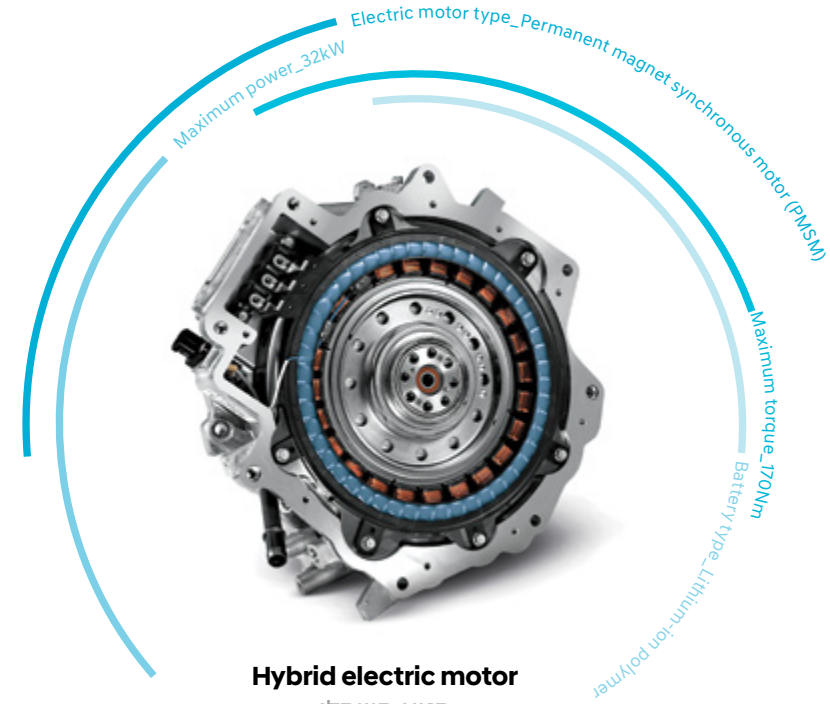
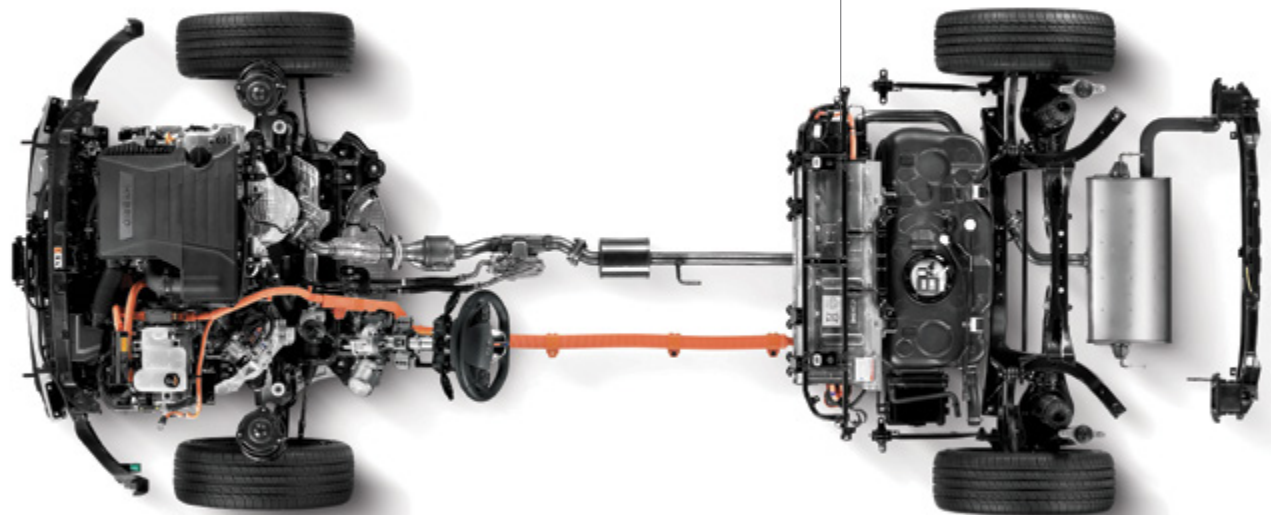

Hybrid electric motor
מנוע חשמלי

Maximum power_32kW

Electric motor type_Permanent magnet synchronous motor (PMSM)

Maximum torque_170Nm

Battery type_Lithium-ion polymer

הטוב משני העולמות

ההנעה ההיברידית מאפשרת לכם ליהנות מהשקט של האנרגיה החשמלית כאשר הרכב עומד או נע במהירות נמוכה. כשנדרש כוח הנעה גדול יותר, מנוע הבנזין יופעל באופן אוטומטי יחד עם המנוע החשמלי יאפשר נהיגה נמרצת וחסכונית. מערכת ההנעה ההיברידית החכמה תנצל את תנועת גלגלי הרכב בירידה או בבלימה לטעינת סוללת ההינע, ובכך להבטיח לכם אנרגיה חשמלית זמינה.





Shaped by the wind

ליהנות מחווית נהיגה בעיצוב אווירודינמי מתקדם הכולל מראה חדשני, שימוש בחומרים איכותיים ותאורה מתקדמת עם פנסים ראשיים מסוג LED*. מקדם הגרר הנמוך והיעיל מאפשר הנאה מחווית נהיגה חרישית ומפנקת לצד חיסכון בצריכת הדלק.

עיצוב עד הפרטים הקטנים



תאורה בטכנולוגיית LED*
עיצוב היי-טקי מסוגנן עם נורות LED המספקות מקסימום תאורה ובאותה העת מפחיתות את צריכת האנרגיה

גריל קדמי
גריל משושה - חותמת עיצובית מוכרת של יונדאי מצויד במדפים מבוקרי מחשב שנסגרים באופן אוטומטי כדי לשפר את האווירודינמיות

ידיות בציפוי כרום*

חלונות כדים PRIVACY GLASS

מראות מתקפלות עם תאורת הכוונה*
הכוללות חיווי למערכת זיהוי שטח מת*

חישוקי סגסוגת קלה מעוצבים בקוטר 17"

כונס אוויר קדמי כולל תאורת LED DRL

סכויילר אחורי עם פנס בלימה

תאורת LED אחורית*

Driving Device

העיצוב המוקפד של החלל הפנימי ב-IONIQ נועד לאפשר חווית משתמש מיטבית בזמן הנהיגה. העיצוב משלב אלגנטיות ופשטות תוך שימוש בחומרים איכותיים ונעימים למגע, לצד חדשנות טכנולוגית הכוללת שפע של שירותים מתקדמים כמו מערכת מולטימדיה מקורית מתקדמת וגלגל הגה קטום המשווה לרכב מראה ספורטיבי ובאותה העת מקל על הכניסה והיציאה ממושב הנהג.



הגה D-cut

גלגל הגה קטום בעיצוב ספורטיבי

לוח שעונים Super Vision בגודל 7"

בעיצוב משתנה בהתאם למצבי הנהיגה

לוח המחוננים מציג מידע שימושי ותוכן לאפשר שימוש אינטואיטיבי. מד המהירות בעל עיצוב חדשני תלת מימדי. כל זאת בכדי לאפשר חווית משתמש מיטבית**

מערכת מולטימדיה מקורית 8"

עם אפשרות חיבור למערכת Apple CarPlay ו-Android Auto*





מערכת בקרת אקלים מפוצלת

המאפשרת לווסת את מיזוג האוויר באופן מותאם אישית, עם אפשרות לנטרול מיזוג האוויר במושב לצד הנהג, וכן פתחי מיזוג למושב האחורי.

מחווון ספורט דיגיטלי*



היגוי קשיח יותר



תגובת הילוכים מהירה

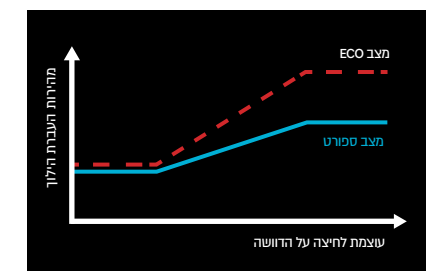



מידות (מ"מ)	
אורך	4,470
רוחב	1,820
גובה	1,450
מרווח סרנים	2,700
מרווח מהקרקע מינימאלי	140
מרווח רגלים מושב קדמי	1,136 / 1,073
מרווח רגלים מושב אחורי	800 / 906
מרווח ראש מושב קדמי	994
מרווח ראש מושב אחורי	950
מרווח כתפיים מושב קדמי	1,425
מרווח כתפיים מושב אחורי	1,396
מרווח מותניים מושבים קדמיים	1,366
מרווח מותניים מושבים אחוריים	1,344
נפח תא מטען (ליטרים)	456
נפח תא מטען עד גובה התקרה (ליטרים)	563
נפח תא מטען בקיפול מושבים (ליטרים)	1,518
משקל עצמי (ק"ג)	1,420
משקל כללי מורשה (ק"ג)	1,870
קיבולת מיכל דלק (ליטרים)	45

בלמים	
מערכת כפולה מוגברת	
קדמיים	דיסק מאוורר
אחוריים	דיסק
מתלים	
קדמי	עצמאיים מסוג מקפרסון
אחורי	עצמאיים מסוג Multi-Link
צמיגים	
גלגל חלופי	225/45R17 זמני
ביצועים*	
תאוצה 0-100 קמ"ש (שניות)	11.1
מהירות מרבית (קמ"ש)	185
צריכת דלק (ליטר/100 ק"מ)*	
עירוני	3.6
בין עירוני	3.8
סוללה	
סוג	LITHIUM-ION POLYMER
הספק (Kw/h)	1.56

יחידת כוח	
הספק משולב (כ"ס/סל"ד)	5,700/141
מומנט משולב (קג"מ)	27
מנוע בנזין	
סוג	הזרקה ישירה GDI
נפח מנוע (סמ"ק)	1,580
קדח/מהלך (מ"מ)	97x72
הספק (סל"ד/כ"ס)	105/5,700
מומנט (סל"ד/קג"מ)	15.0/4,000
מנוע חשמלי	
הספק (כ"ס)	43.5
מומנט (קג"מ)	17.3
תיבת הילוכים	
סוג	6 הילוכים אוטומטית כפולת מצמדים (DCT)
יחסי העברה	
ראשון	3.867
שני	2.217
שלישי	1.371
רביעי	0.93
חמישי	0.956
שישי	0.767
אחורי	5.351
הגה	
מוגבר חשמלי משתנה בהתאם למהירות הנסיעה	+
סיבוב רדיוס (מטר)	5.3

5 שנות אחריות על הרכב
או 100,000 ק"מ, עפ"י המוקדם מביניהם.

7 שנות אחריות על המערכת ההיברידית
או 150,000 ק"מ, עפ"י המוקדם מביניהם.

*על-פי נתוני היצרן לפי בדיקות מעבדה. צריכת הדלק בפועל מושפעת, בין היתר, גם מתנאי הדרך, מתחזוקת הרכב וממאפייני הנהיגה ויכולה להיות שונה מהמצוין במפרט זה.

אבזור		Supreme	Premium
+	+	משענות ראש קדמיות מתכווננות לגובה, קדימה ואחורה	
+	+	EPB - בלם יד חשמלי	
+	+	AUTO HOLD - מערכת אוטומטית לבלימת הרכב בעת עצירה	
+	+	2 סוככי שמש עם מראות מוארות	
+	+	מתקן לאחיזת כוסות קדמיים	
+	+	משענת יד במושב האחורי עם מקום לכוסות	
-	+	לוח שעונים עם צג מידע דיגיטלי	
+	-	לוח שעונים Super Vision בעיצוב משתנה בהתאם למצבי הנהיגה	
17"	17"	חישוקי סגסוגת	
+	+	הגה מתכוונן לגובה ולעומק	
+	+	גלגל הגה וידית הילוכים מעור	
+	+	תא למשקפי שמש	
+	+	חיישן אורות	
+	+	ריפודי בד מהודרים	
+	+	צבע ריפוד משתנה בהתאם לצבע חיצוני	
+	-	מושב נהג עם כיוון חשמלי	
+	+	כרית ניפוח לגב	
+	+	מושב נוסע קדמי עם כיוון לגובה	
+	-	פנסים אחוריים LED	
+	-	פנסים ראשיים LED	
+	-	חיישני חנייה אחוריים מקוריים עם אפשרויות כיוון עוצמה	
+	+	תאורת ידיות קדמיות על ידי חיישן קרבה למפתח	
+	-	תאורת אווירה	
+	+	אנטנת סנפיר חיצונית בגג	
+	+	מערכת להנעת חירום	

אבזור		Supreme	Premium
+	+	מערכת מולטימדיה מקורית 8" מתקדמת עם אפשרות חיבור Android Auto, Apple CarPlay*	
+	+	דיבורית BT	
+	+	מצלמה אחורית	
+	+	כפתור view להפעלת מצלמה אחורית	
+	+	שליטה על מערכת השמע מגלגל ההגה + דיבורית BT וצג נתוני נסיעה	
+	+	מבטל מהירות הנשלט מגלגל ההגה	
+	+	תצוגת נתוני מנוע ומערכת היברידית במסך המולטימדיה	
+	+	כיוון מראות חשמלי	
+	-	קיפול מראות חשמלי	
+	+	פנסי איתות במראות	
+	+	תאורת יום DRL-LED	
+	+	חלונות כהים PRIVACY GLASS	
+	+	מערכת בקרת אקלים מפוצלת	
+	+	אפשרות לנטרול מיזוג אוויר במושב לצד הנהג ופתחי מיזוג לנוסעים במושב האחורי	
+	+	מפתח חכם - התנעה ללא מפתח	
+	+	מפתח חכם - פתיחת דלתות קדמיות ותא מטען ללא מפתח	
+	+	מצב נהיגה SPORT	
+	+	מנופי העברת הילוכים מגלגל ההגה	
+	+	4 רמקולים + 2 טוויטרים	
+	+	שני שקעי 12V + שקע USB	
+	+	שקע USB לטעינה מהירה בתא שבין המושבים הקדמיים	
+	+	תאי אחסון בדלתות קדמיות ואחוריות לבקבוקים	
+	+	תאורת תא מטען	
+	+	ספילור אחורי עם תאורת בלימה LED	
+	-	פסי קישוט כרום בחלונות וידיות	

מפרט בטיחות		Supreme	Premium
+	+	7 כריות אוויר	
+	+	2 כריות אוויר קדמיות לנהג ולנוסע	
+	+	2 כריות צד לנהג ולנוסע	
+	+	2 כריות וילון צידיות	
+	+	כרית ברכיים לנהג	
+	+	AEB - בלימה אוטונומית של הרכב במצבי חירום עד 80 קמ"ש	
+	+	בלימה אוטונומית בזיהוי הולכי רגל עד 70 קמ"ש	
+	+	LKAS - מערכת סיוע אקטיבית לשמירה על נתיב הנסיעה	
+	-	BSD - מערכת להתראה על רכב בשטח מת	
+	+	SCC - מערכת בקרת שיוט חכמה בעלת מנגנון זחילה בפקקים	
+	-	RCTA - התראה על רכב חוצה מאחור	
+	+	HBA - מערכת למעבר אוטומטי בין אור גבוה לנמוך	
+	+	DAA - מערכת התראה על עירנות הנהג	
+	+	EBD - מערכת אלקטרונית לחלוקת כח בלימה	
+	+	ABS - מערכת למניעת נעילת מגלים בבלימה	
+	+	ESP - מערכת בקרת יציבות	
+	+	אפשרות לביטול כרית אוויר לנוסע	
+	+	TPMS - מערכת בקרת לחץ אוויר לכל גלגל בנפרד	
+	+	אפשרות לנעילת דלתות אוטומטית בתחילת נסיעה	
+	+	אפשרות לנעילת דלתות אוטומטית בשילוב הילוך D	
+	+	נטרול אוטומטי של נעילה מרכזית בזמן תאונה	
+	+	נעילת ביטחון לילדים בדלתות אחוריות	
+	+	חגורות בטיחות בעלות 3 נקודות עיגון בכל המושבים	
+	+	התראה לחגורת בטיחות בכל המושבים	
+	+	קורות חיזוק בדלתות	
+	+	נקודות עיגון למושב תינוק ISOFIX	

* באמצעות טלפון נייד התומך ומאפשר זאת ובכפוף למגבלות שונות.



אפור עכבר
Iron Gray



כסוף כהה
Fluidic Metal



אפור
Electric Shadow



שחור
Phantom Black



כחול מטאלי
Intense Blue



גרניט
Liquid Sand



לבן
Polar White

*ייתכנו הבדלי גוונים בין הצבעים המופיעים בפרוספקט זה לבין הצבעים כפי שהם במציאות.

המידע והנתונים המופיעים בפרוספקט זה מתייחסים למגוון דגמים המשווקים במקומות שונים בעולם ומעודכנים למועד הבאת המקור הלוועז' לדפוס. ייתכנו הבדלים בין התיאור, הנתונים והתמונות המובאים בפרוספקט זה לבין הדגמים המשווקים על-ידי חברתנו, הן מבחינת המפרט הטכני והן מבחינת האביזרים, הציוד והמערכות הנלוות. כמו כן, ייתכנו הבדלים בדגם מסוים, בהתאם לשינויים הנעשים מעת לעת. אין בפרסום המובא בפרוספקט כדי לחייב את היצרן ו/או את החברה בהספקת דגמים שיכללו את כל או חלק מהאביזרים, הציוד והמערכות המתוארים בו והם שומרים לעצמם את הזכות לבטל, להוסיף, לשנות ולשפר, ללא הודעה מוקדמת וללא עדכון הפרוספקט. כל התמונות הינן להמחשה בלבד. ט.ל.ח.

לרשותכם סוכנויות יונדאי ברחבי הארץ.
לסוכנות הקרובה אליכם חייגו: *3805
או היכנסו לאתר האינטרנט
www.hyundaimotors.co.il



קוד דגם	תיאור דגם	רמת האבזור הבטיחותי
481-246	IONIQ Hybrid - Premium FL	7
481-247	IONIQ Hybrid - Supreme FL	8

מקרא:	פירוט מערכות הבטיחות המותקנות ברכב ברמת גימור Supreme:	פירוט מערכות הבטיחות המותקנות ברכב ברמת גימור Premium:
<ul style="list-style-type: none"> ● מערכת מותקנת בדגם הרכב ○ מערכת אופציונאלית להתקנה × מערכת שאינה מותקנת בדגם הרכב 	<ul style="list-style-type: none"> ● זיהוי רוכב אופניים ואופנועים ● זיהוי כלי רכב ב"שטח מת" ● מצלמות רוורס ● חיישני חגירת חגורות ● שליטה אוטומטית באורות גבוהים × זיהוי תמרורי מהירות 	<ul style="list-style-type: none"> ● 7 כריות אוויר ● מערכת בקרת סטייה מנתיב ● מערכת אקטיבית למניעת סטייה מנתיב ● מצלמות רוורס ● חיישני חגירת חגורות ● שליטה אוטומטית באורות גבוהים × זיהוי תמרורי מהירות ● זיהוי הולכי רגל



דגם	צריכת דלק ממוצעת בליטרים ל-100 ק"מ*	עירוני	בינעירוני	דרגת זיהום אוויר
IONIQ Hybrid, Premium FL, Supreme FL	3.6	3.8	2	

עיר	אולם תצוגה	כתובת	טלפון
רמת גן	יונדאי שקד	ששת הימים 22 (מול קניון איילון)	*9241
יהוד	דורי סוכנויות רכב בע"מ	אלטלף 7	03-5360805
ראש"צ	הילוך שישי ראש"צ	דרך המכבים 48, א.ת. ישן	03-9677766
ראש"צ מערב	הילוך שישי ראש"צ מערב	אצ"ל 51, ראשון לציון	03-9677786
חולון	יונדאי חולון מוטורס	הפלד 10, א.ת. חולון	03-5599020
מודיעין	אוטוויק מודיעין	המכונאי 17, מודיעין	08-6588588
ירושלים	כלמוביל ירושלים	רח' כנפי נשרים 31, גבעת שאול	02-6400700
ירושלים	יונדאי ירושלים אוטוויק	האומן 19, א.ת. תלפיות	02-6402020
אשדוד יוסי כהן	שרותי מוסך יוסי כהן בע"מ	רח' הבושם 10, א.ת. אשדוד	08-8638630
אשקלון	רפי עמירה-יונדאי אשקלון	הפנינים 5, א.ת. צפוני	08-6750304
באר שבע	מוסקי השרות יונדאי בע"מ	אברהם בן עמי 6	08-6248100
אילת	דורית יונדאי אילת בע"מ	א.ת. אילת	08-6335093
	נציגי מכירות שטח		03-9154313

עיר	אולם תצוגה	כתובת	טלפון
תל אביב	כלמוביל תל אביב - אולם תצוגה מרכזי	יגאל אלון 94	03-5655444
קרית שמונה	שרוני מוטורס	א.ת. צפוני 1063, קרית שמונה	04-6817444
טבריה	יונדאי מיצ'גן	יהודה הלוי, א.ת. טבריה	04-6720315
עפולה	אס.בי.אס מכוניות ומוסכים בע"מ	קידרון 1, עפולה	04-6093026
עכו	גפי מוטורס בע"מ	עין המפרץ סנטר	04-9955000
נצרת	דבאח נצרת מוטורס	העבודה 21, א.ת. נצרת עילית	*5431
חיפה	כלמוביל צ'ק פוסט	ההסתדרות 49, צ'ק פוסט חיפה	04-8467000
חיפה	כלמוביל בית אמות	דרך יפו 157 חיפה	04-6107888
חדרה	נירון מוטורס בע"מ	קומבה 10, א.ת. דרומי חדרה	04-6336666
נתניה	יונדאי שיא נתניה	פינקס 25, א.ת. הישן נתניה	09-8821676
רעננה	הילוך שישי רעננה	התדהר 16, א.ת. רעננה	09-7484468
הרצליה	אוטורן הרצליה בע"מ	מדינת היהודים 91, א.ת.	09-7766300
פתח תקווה	כלמוביל פתח תקווה	גיסין 72 פתח תקווה	03-6307900

המידע והנתונים המופיעים בפרופסקט זה מתייחסים למגוון דגמים המשווקים במקומות שונים בעולם ומעודכנים למועד הבאת המקור הלוועזי לדפוס. יתכנו הבדלים בין התיאור, הנתונים והתמונות המובאים בקטלוג זה לבין הדגמים המשווקים על-ידי חברתנו, הן מבחינת המפרט הטכני והן מבחינת האביזרים, הציוד והמערכות הנלוות. כמו כן, יתכנו הבדלים בדגם מסוים, בהתאם לשינויים הנעשים מעת לעת. אין בפרסום המובא בפרופסקט כדי לחייב את היצרן ו/או את החברה בהספקת דגמים שיכללו את כל או חלק מהאביזרים, הציוד והמערכות המתוארים בו והם שומרים לעצמם את הזכות לבטל, לשנות ולשפר, ללא הודעה מוקדמת וללא עדכון הקטלוג. כל התמונות להמחשה בלבד. קטלוג זה מנוסח בלשון זכר אך הוא מתייחס לשני המינים כאחד ט.ל.ח.

נובמבר 2019

רמת בטיחות גבוהה **0 1 2 3 4 5 6 7 8** רמת בטיחות נמוכה

קוד דגם	תיאור דגם	רמת האבזור הבטיחות
481-246	IONIQ Premium FL אוטו	7
481-247	IONIQ Supreme FL אוטו	8

פירוט מערכות הבטיחות המותקנות ברכב ברמת גימור: Premium

- 7 כריות אוויר
- מערכת בקרת סטייה מנתיב
- מערכת אקטיבית למניעת סטייה מנתיב
- מצלמות רוורס
- בלימה אוטומטית בעת חירום
- ניטור מרחק מלפנים
- שליטה אוטומטית באורות גבוהים
- בקרת שיוט אדפטיבית
- זיהוי תמרורי מהירות
- זיהוי הולכי רגל

פירוט מערכות הבטיחות המותקנות ברכב ברמת גימור: Supreme

- 7 כריות אוויר
- מערכת בקרת סטייה מנתיב
- מערכת אקטיבית למניעת סטייה מנתיב
- מצלמות רוורס
- בלימה אוטומטית בעת חירום
- ניטור מרחק מלפנים
- בקרת שיוט אדפטיבית
- זיהוי הולכי רגל

מקרא:

- מערכת מותקנת בדגם הרכב
- מערכת אופציונאלית להתקנה
- × מערכת שאינה מותקנת בדגם הרכב

דרגת זיהום אוויר מרכב מנועי**



זיהום מירבי 15 14 13 12 11 10 9 8 7 6 5 4 3 2 1 זיהום מזערי
*נתוני היצרן, עפ"י בדיקת מעבדה. תקן EC 715/2007
**הדרגה מחושבת לפי תקנת אוויר נקי (גילוי נתוני זיהום אוויר מרכב מנועי בפרסומת), התשס"ט 2009

דגם	צריכת דלק ממוצעת בליטרים ל-100 ק"מ*	עירוני	בינעירוני	דרגת זיהום אוויר
Supreme FL, Premium FL IONIQ Hybrid	3.8	3.6	3.8	2

ILC201E

דוד וויסר

IONIQ EV



לוקחים אחריות על העולם

נעים בכיוון חדש

כשאנחנו מסתכלים על ה-IONIQ החשמלית, אנחנו מדמיינים איך יראה העתיד ומבינים במה אנחנו יכולים לתרום לו. IONIQ החשמלית היא הבחירה הראשונה שלנו, היא חשמלית לחלוטין עם אפס זיהום אוויר. על הדרך אנחנו תורמים לעולם נקי וטוב יותר וגם זוכים בחווית נהיגה ב-IONIQ.

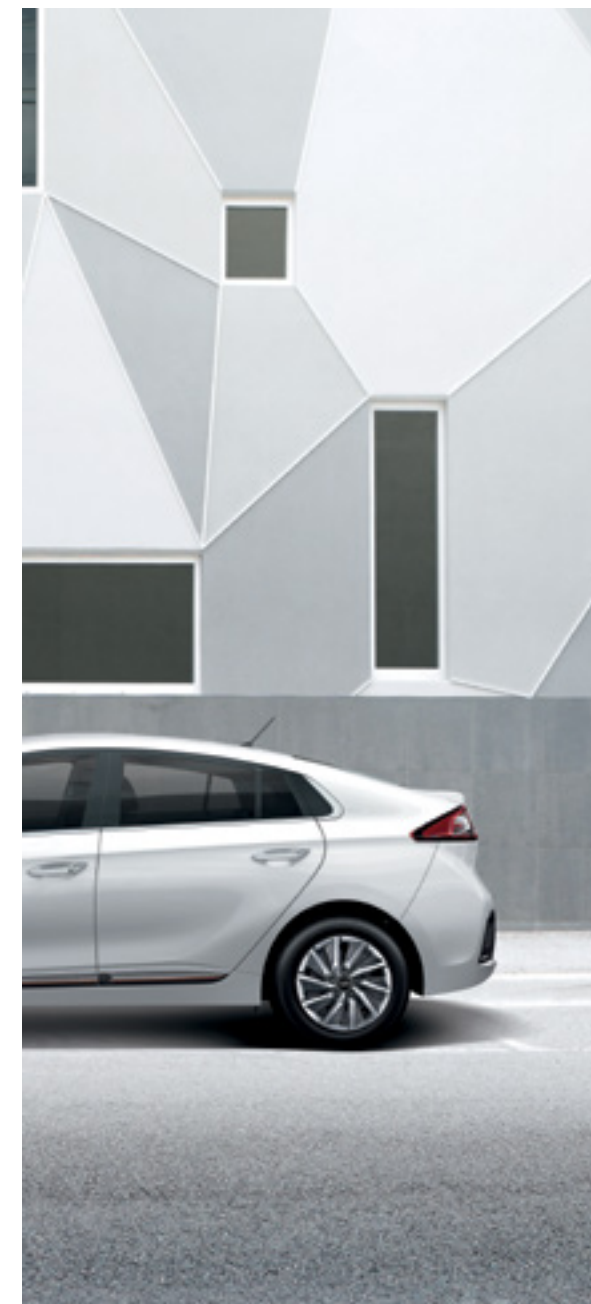

תתחבר לעתיד

פסגת השאיפה לתחבורה נקיה היא להגיע לאפס זיהום. ה-IONIQ החשמלית כבר נמצאת שם. השימוש ב-IONIQ הוא ידידותי למשתמש - מנוע חשמלי המפיק 136 כ"ס מחובר לסוללת 38.3kWh Lithium-ion polymer המספקים עד 311 ק"מ בטעינה אחת*. זהו חופש אמיתי וזאת המשמעות האמיתית של נהיגה נקיה.

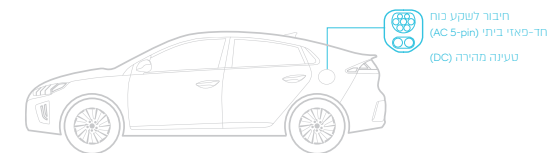

שקע טעינה כפול

ה-IONIQ מגיעה עם שקע טעינה כפול לגמישות ונחות מירבית. חיבור הכבל הוא בטיחותי ופשוט להפעלה.

גריל מסוגן

הגריל הייחודי מציג עיצוב אלגנטי עם אירודינמיקה מעולה.



הרכב ששומר עליכם



SCC Smart Cruise Control - מערכת בקרת שיוט חכמה

המגיבה בהתאם לתנאי הכביש, מאטה בעת הצורך לפי מהירות הרכב מלפנים ומאיצה בחזרה למהירות שהוגדרה.

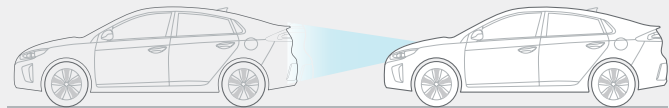

סיוע אקטיבי בשמירה על מרכז נתיב הנסיעה

הכולל חיווי בלוח השעונים, צפצוף קולי ותיקון אקטיבי של ההגה לשמירה על נתיב הנסיעה.

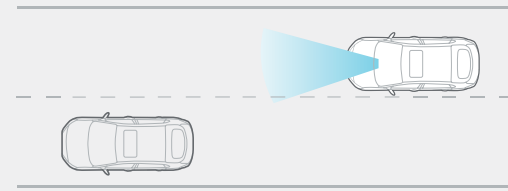

בלימה אוטונומית של הרכב במצבי חירום

שילוב של מצלמה ורדאר לזיהוי כלי רכב, רכב דו גלגלי והולכי רגל, ועצירה אקטיבית של הרכב במצב חירום.

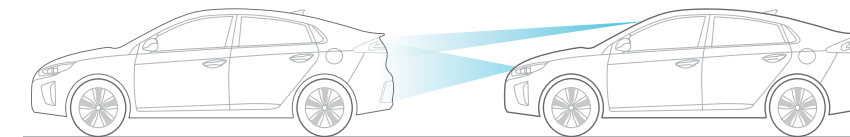



דלת תא המטען ומכסה המנוע מיוצרים מסגסוגת אלומיניום קלה במקום הפלדה המסורתית בכדי לאפשר ל-IONIQ מקסימום קשיחות מבנית במינימום משקל. סוגי דבק חדישים וטכניקות יצור מתקדמות אומצו במטרה לחזק את שילדת הרכב ולהקנות לה חוזק ובטיחות מקסימליים.

מכסה מנוע ודלת תא מטען מאלומיניום



הטכנולוגיה של תיבת ההפחתה המעבירה את האנרגיה מהמנוע החשמלי לגלגלים הקדמיים, פשוטה, קלה ושקטה לגמרי. זהו חלק משמעותי מהנאת הנהיגה ב-IONIQ: מקסימום כוח בכל דרגת מהירות שבוחרים ובמהירות תגובה שאנחנו לא מכירים בנהיגה קונבנציונלית.

תיבת ההילוכים המתקדמת

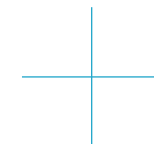

מערכת בלימה רגנרטיבית

מנופי הבקרה מאחורי גלגל ההגה, מאפשרים ארבע רמות שליטה בבלימה הרגנרטיבית. בעזרתם של מנופי הבקרה בצד ימין ובצד שמאל אפשר לשלוט ברמת הרגנרציה, להגביר או להפחית הרגנרטיבית של הרכב.



נקי ופשוט



סוללת 38.3Wh Lithium-ion polymer

סוללת ליתיום-יון פולימר מספקת אנרגיה גבוהה למקסימום מרחק נסיעה, ובנויה עם מערכות בטיחות מתח רב-שלבי. מיקום הסוללה מתחת לרכב מקל על הגישה אליה ומקנה ל-IONIQ מרכז כובד נמוך שמאפשר תימרון זריז ונסיעה נוחה ובטוחה.



אחד מהדברים הנפלאים ב-IONIQ הוא השקט ותחושת הנסיעה החלקה שהיא מספקת. הסיבה לכך היא פשוטה: במערכת חשמלית מלאה יש הרבה פחות חלקים נעים, שמייצרים רטט ורעש מכני. לכן ה-IONIQ היא רכב שקט כל כך, והעיקר, היא לא מזהמת.

מנוע חשמלי חדשני

בהספק של 136 כ"ס, המנוע משלב יעילות גבוהה לצד כוח מירבי. עם מומנט מירבי של 30.1 kgfm (295 Nm).



יחידת בקרת האנרגיה

ה-EPCU, יחידת בקרת האנרגיה הממוחשבת, מבצעת פעולות מורכבות בויסות המערכות ותת מערכות, כמו ממיר ה-AC/DC, הממיר DC/DC למתח נמוך, ויחידת בקרת הרכב.



כשהטכנולוגיה פוגשת את הרגש

לוח המחוונים נבנה מתוך מחשבה על צרכי המשתמש תוך בחירה מוקפדת של החומרים האיכותיים ביותר. כל נקודת מגע בלוח נעשתה מתוך מחשבה על צרכי הנהג.

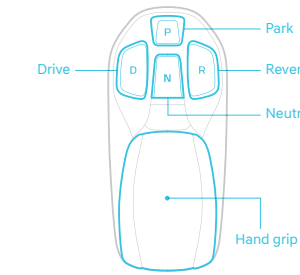

בורר הילוכים חשמלי

בורר הילוכים נמצא במקומו הטבעי לצד הנהג. בלחיצה פשוטה ניתן לבחור בין ההילוכים השונים נהיגה/חניה/רוורס וכמובן נעילה.

משטח טעינה אלחוטי

טכנולוגיית הטענה אלחוטיה חדשה המאפשרת לטעון את הטלפון הנייד ללא כל שימוש בכבל (למכשירים תומכים בטכנולוגיה לפי תקן טעינה Qi). במידה והטלפון נותר בעמדת ההטענה, תתקבל תזכורת על לוח השעונים כדי שלא תשכחו אותו ברכב.

לוח מכוונים עם תצוגה 7" LCD

מסך התצוגה המרשים מציג נתונים עדכניים ברזולוציה גבוהה על צריכת האנרגיה, מצב טעינת הסוללה ועוד.



חלונות חשמל בעלי מנגנון בטיחות



מושבים מתקפלים (ביחס 40:60)





מידות (מ"מ)	
4,470	אורך
1,820	רוחב
1,475	גובה
2,700	מרווח סרנים
150	מרווח מהקרקע מינימאלי
1,136 / 1,073	מרווח רגלים מושב קדמי
800 / 906	מרווח רגלים מושב אחורי
970	מרווח ראש מושב קדמי
950	מרווח ראש מושב אחורי
1,425	מרווח כתפיים מושב קדמי
1,396	מרווח כתפיים מושב אחורי
1,366	מרווח מותניים מושבים קדמיים
1,344	מרווח מותניים מושבים אחוריים
357	נפח תא מטען (ליטרים)
462	נפח תא מטען עד גובה התקרה (ליטרים)
1,417	נפח תא מטען בקיפול מושבים (ליטרים)
1,403	משקל עצמי (ק"ג)
1,970	משקל כללי מורשה (ק"ג)

מתלים	
קדמי	עצמאי מסוג מקפרסון, קפיצי סליל ומוט מייצב
אחורי	מתלה קשיח - קורת פיתול מאוחדת, קפיצי סליל
צמיגים	
205/60-R16	גלגל חלופי ערכת תיקון
ביצועים	
תאוצה 0-100 קמ"ש (שניות)*	9.9 במצב ספורט
	10.2 במצב רגיל
מהירות מרבית (קמ"ש)	165
סוללה	
סוג	LITHIUM-ION POLYMER
קיבולת הסוללה	38.3 KWH
מתח כולל (V)	319.4
צריכת חשמל (WH/KM)*	138
טווח נסיעה משולב*	311 ק"מ
טווח נסיעה עירוני*	412 ק"מ

מנוע חשמלי 100kw	
דגם	EM10
הספק (כ"ס)	136
מומנט (קג"מ)	30
תיבת הילוכים	
סוג	הילוך יחיד עם תיבת הפחתה
הגה	
מוגבר חשמלי משתנה בהתאם למהירות הנסיעה	+
רדיוס סיבוב (מטר)	5.3
בלמים	
מערכת כפולה מוגברת	
קדמיים	דיסק מאזור
אחוריים	דיסק

* על-פי נתוני היצרן לפי בדיקות מעבדה. טווח הנסיעה בפועל מושפע, בין היתר, גם מתנאי הדרך, מתחזוקת הרכב, ממאפייני הנהיגה ומקיבולת ובלאי הסוללה.

אבזור	Premium EV
שמשות כהות Privacy Glass	+
מתקן לאחיזת כוסות קדמיים	+
משענת יד במושב האחורי עם מקום לכוסות	+
לוח שעונים Super Vision בעיצוב משתנה בהתאם למצבי הנהיגה	+
חישוקי סגסוגת	16"
הגה מתכוונן לגובה ולעומק	+
תא למשקפי שמש	+
חיישן אורות	+
חיישן גשם	+
ריפודי בד מהודרים	+
מושב נוסע קדמי עם כיוון לגובה	+
טעינה אלחוטית לנייד**	+
חיישני חניה קדמיים ואחוריים מקוריים	+
EPB - בלם יד חשמלי	+
AUTO HOLD	+

אבזור	Premium EV
מערכת מולטימדיה מקורית 8" מתקדמת עם אפשרות חיבור Android Auto, Apple CarPlay*	+
כיוון מראות חשמלי	+
מראות בצבע הרכב	+
פנסי איתות במראות	+
תאורת יום LED	+
תאורה ראשית LED	+
פנסי LED אחוריים	+
מושב נהג עם כיוון חשמלי + כרית ניפוח לגב	+
חימום למושבים קדמיים	+
גלגל הגה מעור	+
חימום הגה	+
מפתח חכם - התנעה וכניסה ללא מפתח	+
4 רמקולים + 2 טוויטרים	+
תאי אחסון בדלתות קדמיות ואחוריות לבקבוקים	+
תאורת תא מטען	+
ספילר אחורי עם תאורת LED	+
משענות ראש קדמיות מתכווננות לגובה, קדימה ואחורה	+
2 סוככי שמש עם מראות מוארות	+
גג שמש נפתח	+

מפרט בטיחות	Premium EV
2 כריות אוויר קדמיות לנהג ולנוסע	+
2 כריות צד לנהג ולנוסע	+
2 כריות וילון צידיות	+
כרית ברכיים לנהג	+
FCA - בלימה אוטונומית של הרכב במצבי חירום	+
בלימה אוטונומית בזיהוי הולכי רגל עד 70 קמ"ש	+
LFA - מערכת סיוע אקטיבית לשמירה על מרכז נתיב הנסיעה	+
SCC - מערכת בקרת שיוט חכמה עם מצב זחילה בפקקים	+
DAW - מערכת התראה על עירנות הנהג	+
EBD - מערכת אלקטרונית לחלוקת כח בלימה	+
ABS - מערכת למניעת נעילת גלגלים בבלימה	+
ESP - מערכת בקרת יציבות	+
HBA - שליטה באורות גבוהים	+
אפשרות לביטול כרית אוויר לנוסע	+
TPMS - מערכת בקרת לחץ אוויר לכל גלגל בנפרד	+
אפשרות נעילת דלתות אוטומטית בתחילת נסיעה	+
אפשרות לנעילת דלתות אוטומטית בשילוב הילוך D	+
נטרול אוטומטי של נעילה מרכזית בזמן תאונה	+
נעילת ביטחון לילדים בדלתות אחוריות	+
חגורות בטיחות בעלות 3 נקודות עיגון בכל המושבים	+
התראה לחגורת בטיחות בכל המושבים	+
חגורות בטיחות קדמיות עם קדם מותחן	+
קורות חיזוק בדלתות	+
נקודות עיגון למושב תינוק ISOFIX	+

* באמצעות טלפון נייד התומך ומאפשר זאת ובכפוף למגבלות שונות.
** למכשירים תומכים בטכנולוגיה לפי תקן טעינה qi.

5 שנות אחריות על הרכב

או 100,000 ק"מ, עפ"י המוקדם מביניהם.

5

7 שנות אחריות על מערכת ההנעה החשמלית והסוללה

או 150,000 ק"מ, עפ"י המוקדם מביניהם.

7

צבעי הרכב

כסוף
Typhoon Silver



לבן
Polar White



שחור
Phantom Black



כסוף כהה
Fluidic Metal



הצבעים הינם להמחשה בלבד וייתכנו הבדלי גוונים בין הצבעים המופיעים במפרט לבין הצבעים כפי שהם במציאות.

המידע והנתונים המופיעים בפרוספקט זה מתייחסים למגוון דגמים המשווקים במקומות שונים בעולם ומעודכנים למועד הבאת המקור הלועזי לדפוס. ייתכנו הבדלים בין התיאור, הנתונים והתמונות המובאים בפרוספקט זה לבין הדגמים המשווקים על-ידי חברתנו, הן מבחינת המפרט הטכני והן מבחינת האביזרים, הציוד והמערכות הנלוות. כמו כן, ייתכנו הבדלים בדגם מסוים, בהתאם לשינויים הנעשים מעת לעת. אין בפרסום המובא בפרוספקט כדי לחייב את היצרן ו/או את החברה בהספקת דגמים שיכללו את כל או חלק מהאביזרים, הציוד והמערכות המתוארים בו והם שומרים לעצמם את הזכות לבטל, להוסיף, לשנות ולשפר, ללא הודעה מוקדמת וללא עדכון הפרוספקט. כל התמונות הינן להמחשה בלבד. ט.ל.ח.

לרשותכם סוכנויות יונדאי ברחבי הארץ.
 לסוכנות הקרובה אליכם חייגו: *3805
 או היכנסו לאתר האינטרנט
www.hyundaimotors.co.il

נתוני טווח הנסיעה הם על-פי נתוני היצרן לפי בדיקות מעבדה. טווח הנסיעה בפועל מושפע, בין היתר, גם מתנאי הדרך, מתחזוקת הרכב, ממאפייני הנהיגה ומקיבולת ובלאי הסוללה.

אוגוסט 2020



קוד דגם	תיאור דגם	רמת האבזור הבטיחותי
481-237	IONIQ Premium EV	7

II21MA

מקרא:

- מערכת מותקנת בדגם הרכב
- מערכת אופציונאלית להתקנה
- × מערכת שאינה מותקנת בדגם הרכב

פירוט מערכות הבטיחות המותקנות ברכב ברמת גימור Premium EV:

- 7 כריות אוויר
- מערכת בקרת סטייה מנתיב
- מערכת אקטיבית למניעת סטייה מנתיב
- בלימה אוטומטית בעת חירום
- ניטור מרחק מלפנים
- בקרת שיוט אדפטיבית
- זיהוי הולכי רגל
- זיהוי רכב דו גלגלי
- זיהוי כלי רכב ב"שטח מת"
- מצלמת רוורס
- חיישני חגורות בטיחות
- זיהוי תמרורי תנועה

דוד וייסרף

דרגת זיהום אוויר מרכב מנועי*



*הדרגה מחושבת לפי תקנות אוויר נקי (גילוי נתוני זיהום אוויר מרכב מנועי בפרסומת), התשס"ט 2009

נתוני צריכת חשמל		
דגם	צריכת חשמל (וואט שעה/ק"מ)	טווח נסיעה חשמלית (ק"מ)
IONIQ Premium EV	138	311

נתוני היצרן, עפ"י בדיקות מעבדה תקן EU 1151/2017

טלפון	כתובת	אולם תצוגה	עיר
*9241	ששת הימים 22 (מול קניון איילון)	יונדאי שקד	רמת גן
03-5360805	אלטלף 7	דורי סוכנויות רכב בע"מ	יהוד
03-9677766	דרך המכבים 48, א.ת. ישן	הילוך שישי ראשל"צ	ראשל"צ
03-9677786	אצ"ל 51, ראשון לציון	הילוך שישי ראשל"צ מערב	ראשל"צ מערב
03-5599020	הפלד 10, א.ת. חולון	יונדאי חולון מוטורס	חולון
08-6588588	המכונאי 17, מודיעין	אוטוויק מודיעין	מודיעין
02-6507555	רח' כנפי נשרים 13, גבעת שאול	כלמוביל ירושלים	ירושלים
02-6402020	האומן 19, א.ת. תלפיות	יונדאי ירושלים אוטוויק	ירושלים
08-8638630	רח' הבושם 10, א.ת. אשדוד	שרותי מוסך יוסי כהן בע"מ	אשדוד יוסי כהן
08-6750304	הפנינים 5, א.ת. צפוני	רפי עמירה-יונדאי אשקלון	אשקלון
08-6248100	אברהם בן עמי 6	מוסקי השרות יונדאי בע"מ	באר שבע
08-6335093	א.ת. אילת	דורית יונדאי אילת בע"מ	אילת
03-9154313		נציגי מכירות שטח	

טלפון	כתובת	אולם תצוגה	עיר
03-5655444	יגאל אלון 94	כלמוביל תל אביב - אולם תצוגה מרכזי	תל אביב
04-6817444	א.ת. צפוני 1063, קרית שמונה	שרוני מוטורס	קרית שמונה
04-6720315	יהודה הלוי, א.ת. טבריה	יונדאי מיצ'גן	טבריה
04-6093026	קידרון 1, עפולה	אס.בי.אס מכוניות ומוסכים בע"מ	עפולה
04-9955000	עין המפרץ סנטר	גפי מוטורס בע"מ	עכו
*5431	העבודה 2, א.ת. נוף הגליל	בלו מוטורס	נוף הגליל
04-8467000	ההסתדרות 49, צ'ק פוסט חיפה	כלמוביל צ'ק פוסט	חיפה
04-6107888	דרך יפו 157 חיפה	כלמוביל בית אמות	חיפה
04-6336666	א.ת. דרומי חדרה	קומבה 10, א.ת. דרומי חדרה	חדרה
09-8821676	א.ת. הישן נתניה	פינקס 21, א.ת. הישן נתניה	נתניה
09-7484468	א.ת. רעננה	התדהר 16, א.ת. רעננה	רעננה
09-7766300	א.ת.	מדינת היהודים 91, א.ת.	הרצליה
03-6307900	גיסין 72 פתח תקווה	כלמוביל פתח תקווה	פתח תקווה

המידע והנתונים המופיעים בקטלוג זה מתייחסים למגוון דגמים המשווקים במקומות שונים בעולם ומעודכנים למועד הבאת המקור הלוועזי לדפוס. יתכנו הבדלים בין התיאור, הנתונים והתמונות המובאים בפרוספקט זה לבין הדגמים המשווקים על-ידי חברתנו, הן מבחינת המפרט הטכני והן מבחינת האביזרים, הציוד והמערכות הנלוות. כמו כן, יתכנו הבדלים בדגם מסוים, בהתאם לשינויים הנעשים מעת לעת. אין בפרסום המובא בפרוספקט כדי לחייב את היצרן/או את החברה בהספקת דגמים שישללו את כל או חלק מהאביזרים, הציוד והמערכות המתוארים בו והם שומרים לעצמם את הזכות לבלטל, לשנות ולשפר, ללא הודעה מוקדמת וללא עדכון הפרוספקט. כל התמונות להמחשה בלבד. קטלוג זה מנוסח בלשון זכר אך הוא מתייחס לשני המינים כאחד ט.ל.ח.

נתוני טווח הנסיעה הם על-פי נתוני היצרן לפי בדיקות מעבדה. טווח הנסיעה בפועל מושפע, בין היתר, גם מתנאי הדרך, מתחזוקת הרכב, ממאפייני הנהיגה ומקיבולת ובלאי הסוללה.



קוד דגם	תיאור דגם	רמת האבזור הבטיחותי
	IONIQ Premium EV	7

פירוט מערכות הבטיחות המותקנות ברכב ברמת גימור Premium EV:

- מערכת מותקנת בדגם הרכב
- מערכת אופציונאלית להתקנה
- ✘ מערכת שאינה מותקנת בדגם הרכב

- 7 כריות אוויר
- מערכת בקרת סטייה מנתיב
- מערכת אקטיבית למניעת סטייה מנתיב
- בלימה אוטומטית בעת חירום
- ניטור מרחק מלפנים
- בקרת שיוט אדפטיבית
- זיהוי הולכי רגל
- זיהוי רכב דו גלגלי
- ✘ זיהוי כלי רכב ב"שטח מת"
- מצלמת רוורס
- חיישני חגרות בטיחות
- ✘ זיהוי תמרורי תנועה

דרגת זיהום אוויר מרכב מנועי*
 זיהום מירבי 15 (גילוי נתוני זיהום אוויר מרכב מנועי בפרסומת) התשס"ט 2009.
 * הדרגה מחושבת לפי תקנות אוויר נקי (גילוי נתוני זיהום אוויר מרכב מנועי בפרסומת) התשס"ט 2009.

נתוני צריכת חשמל		
דגם	צריכת חשמל (וואט שעה/ק"מ)	טווח נסיעה חשמלית (ק"מ)
IONIQ Premium EV	138	311