

GLC Coupé



Mercedes-Benz

רמת גימור AMG Edition Plus

הופעה נוצצת.

מעניקה תחושה מיוחדת של יוקרה מודרנית.

חיצוני

- חישוקי סגסוגת 19" AMG ● גריל יהלומים מדף אחד ● סופיות מפלט
- גליות בגימור כרום ● חלונות אחוריים כהים ● פגושים בעיצוב AMG
- תאורת LED High Performance ● תאורת יום קדמית בטכנולוגיית LED
- תאורה אחורית בטכנולוגיית LED ● חלון גג חשמלי (Sunroof)
- חבילת מראות ● מדרגות צד בגימור אלומיניום ● דלת תא מטען עם פתיחה וסגירה חשמלית

פנימי

- מושבים בריפוד ARTICO ● גימור Black ash wood
- כפתור התנעה ללא מפתח Keyless Go ● ממשק שליטה Touchpad
- מערכת שמע Audio20 עם מסך ברזולוציה גבוהה בגודל 7" ● תאורת אווירה
- עם 3 גוונים לבחירה ● מצלמת חניה היקפית 360 ° ● בקרת אקלים אוטומטית
- בעלת 2 אזורים- THRMATIC ● מושבים קדמיים מחוממים
- תפעול חשמלי למושב נהג ונוסע עם 3 זיכרונות

מערכות בטיחות ועזר לנהג

- BAS ● ABS ● ESP® ● ASR ● ATTENTION ASSIST
- Parking Pilot ● Distance Pilot DISTRONIC with Steering Pilot
- Active Brake Assist with cross-traffic function
- Active Lane Keeping Assist ● Active Blind Spot Assist
- PRE-SAFE® ● PRE-SAFE® PLUS

התמונות להמחשה בלבד



רמת גימור AMG Plus

AMG. הקיצור הספורטיבי לעיצוב דינמי.



חיצוני

- חישוקי סגסוגת "19 AMG ● גריל יהלומים מדף אחד ● סופיות מפלט גלויות בגימור כרום ● חלונות אחוריים כהים ● חלון גג חשמלי (Sunroof) ● תאורת LED High Performance ● תאורת יום קדמית בטכנולוגיית LED ● תאורה אחורית בטכנולוגיית LED ● חבילת מראות ● מדרגות צד בגימור אלומיניום ● פגושים בעיצוב AMG ● דלת תא מטען עם פתיחה וסגירה חשמלית

פנימי

- מושבים בריפוד ARTICO ● גימור Brown lime wood ● כפתור התנעה ללא מפתח Keyless Go ● מערכת שמע Audio20 עם מסך ברזולוציה גבוהה בגודל 7" ● תאורת אווירה עם 3 גוונים לבחירה ● מצלמת חניה היקפית 360 ° ● חיפוי ARTICO ללוח השעונים ● ממשק שליטה Touchpad ● מושבים קדמיים מחוממים ● בקרת אקלים אוטומטית בעלת 2 אזורים- THRMATIC ● תפעול חשמלי למושב נהג ונוסע עם 3 זיכרונות

מערכות בטיחות ועזר לנהג

- BAS ● ABS ● ESP® ● ASR ● ATTENTION ASSIST ● Parking Pilot ● Distance Pilot DISTRONIC with Steering Pilot ● Active Brake Assist with cross-traffic function ● Active Lane Keeping Assist ● Active Blind Spot Assist ● PRE-SAFE® ● PRE-SAFE® PLUS



התמונות להמחשה בלבד

GLC 350 e 4MATIC Coupé AMG Plus

חיצוני

- חישוקי סגסוגת 19" AMG
- גריל יהלומים מדף אחד
- מתלים מוגבהים
- סופיות מפלט גליות בגימור כרום
- חלונות אחוריים כהים
- תאורת LED
- High Performance
- תאורת יום קדמית בטכנולוגיית LED
- תאורה אחורית בטכנולוגיית LED
- חלון גג חשמלי (Sunroof)
- חבילת מראות
- מדרגות צד בגימור אלומיניום
- פגושים בעיצוב AMG
- דלת תא מטען עם פתיחה וסגירה חשמלית

פנימי

- מושבים בריפוד ARTICO
- גימור Brown lime wood
- כפתור התנעה ללא מפתח Keyless Go
- מערכת שמע Audio20 עם מסך ברזולוציה גבוהה בגודל 7"
- תאורת אווירה עם 3 גוונים לבחירה
- מצלמת חניה היקפית 360°
- בקרת אקלים אוטומטית בעלת 2 אזורים- THRMATIC
- תפעול חשמלי למושבי נהג ונוסע עם 3 זיכרונות
- מושבים קדמיים מחוממים
- חיפוי ARTICO ללוח השעונים
- ממשק שליטה Touchpad

מערכות בטיחות ועזר לנהג

- BAS
- ABS
- ESP®
- ASR
- ATTENTION ASSIST
- Distance Pilot DISTRONIC with Steering Pilot
- Active Brake Assist with cross-traffic function
- PRE-SAFE®
- Parking Pilot
- Active Blind Spot Assist
- Active Lane Keeping Assist
- Parking Pilot
- PRE-SAFE® PLUS

It's time to plug in. EQ POWER

Experience Electric Intelligence by Mercedes-Benz.



התמונות להמחשה בלבד



התמונות להמחשה בלבד

GLC 350 e Coupé

4MATIC

1,991	נפח מנוע - בנזין (סמ"ק)
L4 Turbo	תצורה
211 / 5,500	הספק מרבי / סל"ד (בנזין, כ"ס)
85 / 3,500	הספק מרבי / סל"ד (מנוע חשמלי, קילו-וואט)
350 / 1,200-4,000	מומנט מרבי / סל"ד (בנזין, נ"מ)
155 / 5,500	הספק מרבי / סל"ד (בנזין, קילו-וואט)
340	מומנט מרבי (מנוע חשמלי, ניוטון מטר)
5.9	תאוצה 0-100 (שניות)
7G-TRONIC	תיבת הילוכים
2.7 l / 100km	צריכת דלק ממוצעת
34	טווח נסיעה מקסימלי (ק"מ)
395	נפח תא מטען (ליטרים)

* טווח נסיעה מירבי ע"פ הצהרת יצרן ובדיקות מעבדה



AMG GLC 43 4MATIC Coupé

כבר מהמבט הראשון ברור שהדגם שייך למשפחת ה-AMG המיוחדת. מדויקת עד לפרט הקטן ביותר.

חיצוני

- חישוקי סגסוגת 19" AMG ● גריל יהלומים מדף אחד ● סופיות מפלט גליות כפולות בגימור כרום ● חלונות אחוריים כהים ● תאורת LED High Performance
- תאורת יום קדמית בטכנולוגיית LED ● תאורה אחורית בטכנולוגיית LED
- חלון גג חשמלי (Sunroof) ● חבילת מראות ● מדרגות צד בגימור אלומיניום
- פגושים בעיצוב AMG ● דלת תא מטען עם פתיחה וסגירה חשמלית

פנימי

- מושבים בריפוד עור ● גימור Aluminium ● ממשק שליטה Touchpad
- כפתור התנעה ללא מפתח Keyless Go ● מערכת שמע Audio20 עם מסך ברזולוציה גבוהה בגודל 7" ● תאורת אווירה עם 3 גוונים לבחירה ● מצלמת חניה היקפית 360° ● בקרת אקלים אוטומטית בעלת 2 אזורים- THRMATIC
- תפעול חשמלי למושב נהג ונוסע עם 3 זיכרונות ● מושבים קדמיים מחוממים
- חיפוי ARTICO ללוח השעונים ● דוושות ספורט בגימור אלומיניום
- Burmester® Surround sound system

מערכות בטיחות ועזר לנהג

- BAS ● ABS ● ESP® ● ASR ● ATTENTION ASSIST
- Distance Pilot DISTRONIC with Steering Pilot ● Active Blind Spot Assist
- Parking Pilot ● Active Brake Assist with cross-traffic function
- Active Lane Keeping Assist ● PRE-SAFE® PLUS ● PRE-SAFE®

AMG
DRIVING PERFORMANCE

התמונות להמחשה בלבד

AMG GLC 63 S 4MATIC+ Coupé

התשווקה לביצועים. Mercedes AMG.

חיצוני

- חישוקי סגסוגת 20" AMG ● גריל פנאמריקנה ● סופיות מפלט גליות כפולות בגימור כרום ● חלונות אחוריים כהים ● תאורת LED High Performance
- תאורת יום קדמית בטכנולוגיית LED ● תאורה אחורית בטכנולוגיית LED
- חלון גג חשמלי (Sunroof) ● חבילת מראות ● מדרגות צד בגימור אלומיניום
- פגושים בעיצוב AMG ● דלת תא מטען עם פתיחה וסגירה חשמלית

פנימי

- מושבים בריפוד עור Nappa ● גימור Aluminium
- ממשק שליטה Touchpad ● כפתור התנעה ללא מפתח Keyless Go
- מערכת שמע Audio20 עם מסך ברזולוציה גבוהה בגודל 7" ● תאורת אווירה עם 3 גוונים לבחירה ● מצלמת חניה היקפית 360° ● בקרת אקלים אוטומטית בעלת 2 אזורים-THRATIC ● תפעול חשמלי למושב נהג ונוסע עם 3 זיכרונות
- מושבים קדמיים מחוממים ● חיפוי ARTICO ללוח השעונים ● דוושות ספורט בגימור אלומיניום ● Burmester® Surround sound system
- הגה ספורט Nappa/ DINAMICA

מערכות בטיחות ועזר לנהג

- BAS ● ABS ● ESP® ● ASR ● ATTENTION ASSIST
- Distance Pilot DISTRONIC with Steering Pilot ● Active Blind Spot Assist
- Parking Pilot ● Active Brake Assist with cross-traffic function
- Active Lane Keeping Assist ● PRE-SAFE® PLUS ● PRE-SAFE®

AMG
DRIVING PERFORMANCE

התמונות להמחשה בלבד



GLC Coupé מצליחה למזג באופן מושלם בין
המאפיינים של מכונית קופה ספורטיבית לאלו של רכב פנאי
קשוח. הגג המשתפל אחורנית בחדות משדר דינמיות,
המרכב המפוסל מקרין כוחניות והחרטום המרשים עם הגריל
המפוצל וכונסי האוויר הגדולים מבהירים כי מאחורי המראה
המרשים והיוקרתי יש גם ביצועים עוצרי נשימה.



AMG GLC 63 S 4MATIC+ Coupé	AMG GLC 43 4MATIC Coupé	AMG Plus	AMG Edition Plus	מפרט אבזור
עיצוב חיצוני				
20"	19"	19"	19"	חישוקי סגסוגת
●	●	●	●	מראות צד חשמליות ומחוממות עם מאותתים אינטגרליים
גריל פנאמריקנה	מדף אחד גריל יהלומים	מדף אחד גריל יהלומים	מדף אחד גריל יהלומים	מבנה גריל קדמי
●	-	●	●	קו חלונות בגימור כרום
כפולות	כפולות	●	●	סופיות מפלט גלויים בגימור כרום
●	●	●	●	תאורת יום קדמית ואחורית בטכנולוגיית LED
●	●	●	●	פגושים בעיצוב AMG
○	○	○	○	צבע מטאלי בעל שכבה ייחודית למניעת שריטות
●	●	●	●	פנסי ערפל אחוריים
●	●	●	●	מדרגות צד בגימור אלומיניום
●	●	●	●	תאורת כניסה ויציאה במראות החיצוניות
●	●	●	●	חלונות אחוריים כהים
עיצוב פנים				
בחיפוי Nappa/ DINAMICA	●	●	●	הגה בחיפוי עור nappa
עור Nappa	עור	ARTICO	ARTICO	ריפוד
Aluminium	Aluminium	Brown lime wood	Black ash wood	גימור פנימי
●	●	-	-	דוושות ספורט בגימור אלומיניום
●	●	●	●	תאורת אווירה פנימית (Ambient lightning) בעלת 3 גוונים (solar, polar, neutral)
●	●	●	-	לוח מחוונים בחיפוי ARTICO
פתרונות אחסון				
●	●	●	●	משענת יד קדמית בעלת תא אחסון
●	●	●	●	כיס אחסון בדלתות הקדמיות
●	●	●	●	מחזיק כוסות קדמי
●	●	●	●	תא אחסון בקונסולה המרכזית
●	●	●	●	תא כפפות מואר וממוזג
●	●	●	●	משענת יד אחורית בעלת תא אחסון ומחזיק כוסות
●	●	●	●	כיס אחסון בגב המושבים הקדמיים
●	●	●	●	רשת אחסון ליד רגלי הנוסע
●	●	●	●	הכנה לגגון
●	●	●	●	תיבה מתקפלת בתא המטען
●	●	●	●	רצפת תא מטען עם אפשרות נעילה
●	●	●	●	מאפרה בתאי האחסון הקדמי והאחורי ומצית בקונסולה הקדמית
●	●	●	●	4 ווי תלייה לרשת אחסון בתא המטען
נוחות				
●	●	●	●	חלון גג חשמלי (Sunroof)
●	●	●	●	מצלמת 360°

AMG GLC 63 S 4MATIC+ Coupé	AMG GLC 43 4MATIC Coupé	AMG Plus	AMG Edition Plus	מפרט אבזור
●	●	●	●	מערכת עזר לחנייה Parking Pilot with PARKTRONIC
●	●	●	●	שחרור חשמלי לגב המושבים האחוריים
●	●	●	●	4 חלונות חשמל מופעלים בנגיעה עם מנגנון Anti-Pinch
●	●	●	●	חיישן אורות (הפעלת אורות אוטומטית בחשכה)
●	●	●	●	חיישן גשם להפעלת מגבים אוטומטית
●	●	●	●	תאורת קריאה לנוסעים מלפנים ומאחור
●	●	●	●	Keyless GO - הנעה ללא מפתח
●	●	●	●	חבילת מראות- מראות מתכהות נגד סינוור, חיצוניות עם קיפול חשמלי
●	●	●	●	תאורת פנים הנדלקת אוטומטית בפתיחת הרכב
●	●	●	●	מראות איפור קדמיות במגיני השמש
●	●	●	●	מערכת בקרת טיפולים ממוחשבת
●	●	●	●	מחשב דרך ומד טמפרטורה חיצונית
●	●	●	●	מושב אחורי מתקפל ביחס של 40:20:40
חשמלי	חשמלי	חשמלי	חשמלי	תפעול מושבי נהג ונוסע
●	●	●	●	מושבי נהג ונוסע עם 3 זיכרונות
●	●	●	●	כיוונון מראות והגה חשמלי עם 3 זיכרונות
●	●	●	●	כיוונון גובה למושב הנוסע
●	●	●	●	בקרת אקלים אוטומטית בעלת 2 אזורים - THERMATIC
●	●	●	●	פתחי מיזוג במושב האחורי
●	●	●	●	מושבים קדמיים מחוממים
●	●	●	●	נעילת דלתות אוטומטית הניתנת לתכנות
●	●	●	●	פתיחה וסגירה של הגג וחלונות הרכב באמצעות מפתח
●	●	●	●	EASY-PACK פתיחה וסגירה חשמלית לתא המטען
●	●	●	●	זיזום התראה לאורות דולקים
צבעוני 5.5"	צבעוני 5.5"	צבעוני 5.5"	צבעוני 5.5"	צג מידע מרכזי (בלוח השעונים) למידע על מערכות הרכב ונתוני הדרך
●	●	●	●	ECO - start/stop
●	●	●	●	שקע 12V בקונסולה המרכזית
מתלי AMG sport מבוססי מתלי אוויר	מתלי AMG sport מבוססי מתלי אוויר	○	○	Air Body Control
שמע ותקשורת				
●	●	●	●	מערכת שמע Audio20 with Touchpad עם מסך צבעוני 7", 5 מקולים, תמיכה בפורמט MP3, שקע USB ושקע לכרטיס SD במשענת היד
●	●	●	●	Music streaming לשמיעת מוזיקה דרך תקשורת Bluetooth (למכשירים תומכים בלבד)
●	●	●	●	דיבורית Bluetooth לטלפון נייד
●	●	○	○	Burmester® Surround sound system
●	●	●	●	* ממשק Apple Carplay™
●	●	●	●	* ממשק Android Auto™
●	●	●	●	רמקולים בטכנולוגיית FrontBass®

AMG GLC 63 S 4MATIC+ Coupé	AMG GLC 43 4MATIC Coupé	AMG Plus	AMG Edition Plus	מפרט אבזור
בטיחות				
●	●	●	●	LED High Performance headlamps
●	●	●	●	מערכת בקרת יציבות אלקטרונית ESP® עם בקרת החלקה (ASR Anti Skid Regulation)
●	●	●	●	מערכת Anti-lock Brake System - ABS למניעת נעילת הגלגלים בעת בלימה
●	●	●	●	מערכת עזר לבלימה BAS - Brake Assist
●	●	●	●	Driving Assistance package Plus: ● Distance Pilot DISTRONIC with Steering Pilot ● Active Brake Assist with cross-traffic function ● Active Blind Spot Assist ● Active Lane Keeping Assist ● PRE-SAFE® PLUS
●	●	●	●	מערכת ATTENTION ASSIST להתראה על עייפות הנהג
●	●	●	●	מערכת PRE-SAFE: מערכת חכמה לזיהוי מוקדם של מצבי חירום
●	●	●	●	מערכת לניטור לחץ אויר בצמיגים
●	●	●	●	עוגני ISOFIX לכיסא ילדים במושב האחורי
●	●	●	●	5 חגורות בטיחות בעלות 3 נקודות עיגון (למעט מושב אחורי מרכזי)
●	●	●	●	חגורות בטיחות עם קדם מותחנים (מושבים קדמיים ואחוריים חיצוניים)
●	●	●	●	2 משענות ראש קדמיות מתכוונות לגובה ולמרחק
●	●	●	●	3 משענות ראש אחוריות מתכוונות לגובה ולמרחק
●	●	●	●	חיישן כיסא תינוק במושב הנוסע הקדמי לניטרול כרית האוויר (לכיסא עד משקל 15 ק"ג)
●	●	●	●	6 כריות אוויר נפתחות בהדרגה בהתאם לעוצמת הפגיעה ברכב (2 קדמיות, 2 צידיות, 2 וילונות צד)
●	●	●	●	כרית אוויר לברכי הנהג
●	●	●	●	בלמים אדפטיביים עם פונקציית HOLD ו-Hill Start Assist
●	●	●	●	אורות בלימה אדפטיביים (מהבהבים)
●	●	●	●	הגה ודוושות קורסים בעת תאונה
●	●	●	●	זמזום התראה ונורות ביקורת לחגירת חגורות בטיחות מלפנים
●	●	●	●	ערכת עזרה ראשונה
●	●	●	●	אור בלם שלישי בטכנולוגיית LED
מיגון				
●	●	●	●	אימוביליזר אלקטרוני
●	●	●	●	נעילה מרכזית עם שלט, מפסק פנימי ומרים חלונות

AMG GLC 63 S 4MATIC+ Coupé	AMG GLC 43 4MATIC Coupé	GLC 250 4MATIC Coupé	GLC 220 d 4MATIC Coupé	מפרט טכני
מנוע				
V8 Twin Turbo	V6 Twin Turbo	L4 Turbo	L4 Twin Turbo Diesel	תצורה / מס' בוכנות
3,982	2,996	1,991	2,143	נפח מנוע סמ"ק
510/5,500-6,250	367/5,500-6,000	211/5,500	170/3,000-4,200	הספק מירבי כ"ס / סל"ד
700/1,750-4,500	520/2,500-4,500	350/1,200-4,000	400/1,400-2,800	מומנט מירבי נ"מ / סל"ד
ביצועים*				
3.8	4.9	7.3	8.3	תאוצה מ-0 ל-100 קמ"ש שניות
250	250	222	210	מהירות מירבית קמ"ש
תצרוכת דלק: ליטר/100 ק"מ				
14.1	10.9-11.5	8.4-8.7	5.7-6.2	עירוני
8.7	7.0-7.5	6.0-6.5	4.7-5.0	בין עירוני
10.7	8.4-8.9	6.9-7.3	5.0-5.4	ממוצע
מערכת הינע				
4MATIC+	4MATIC	4MATIC	4MATIC	הנעה
31:69	31:69	45:55	45:55	חלוקת כוח של של מערכת ההנעה הכפולה (אח:קד)
AMG SPEEDSHIFT MCT 9-Gang Sportgetriebe	9G-TRONIC	9G-TRONIC	9G-TRONIC	תיבת הילוכים
מערכת מתלים ובלמים				
מתלי אוויר	מתלי אוויר	קפיצי סליל	קפיצי סליל	מתלים קדמיים ואחוריים
דיסקים מאווררים ומחוררים	דיסקים מאווררים ומחוררים	דיסקים מאווררים	דיסקים מאווררים	בלמים קדמיים
דיסקים מאווררים ומחוררים	דיסקים מאווררים	דיסקים מאווררים	דיסקים מאווררים	בלמים אחוריים
מידות ומשקולות				
2,020	1,855	1,785	1,845	משקל עצמי ק"ג
2,590	2,460	2,430	2,520	משקל כולל מורשה ק"ג
4,745	4,727	4,732	4,732	אורך כללי מ"מ
1,584	1,586	1,600	1,600	גובה כללי מ"מ
1,931	1,930	1,890	1,890	רוחב כללי מ"מ
2,873	2,873	2,873	2,873	מרחק סרנים מ"מ
550-580	550	500	500	נפח תא המטען ליטר
11.94	11.8	11.8	11.8	קוטר סיבוב מטר
265/45 ZR20	235/55 R19	235/55 R19	235/55 R19	צמיגים קדמיים
295/40 ZR20	255/50 R19	255/50 R19	255/50 R19	צמיגים אחוריים
66	66	66	66	נפח מיכל דלק ליטר

* לפי נתוני יצרן על-פי בדיקה בתנאי מעבדה

GLC 220 d 4MATIC, 250 4MATIC Coupé

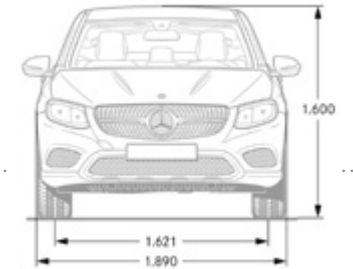
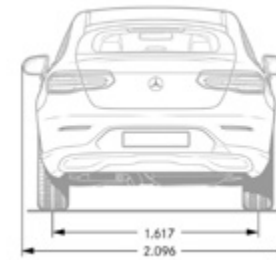
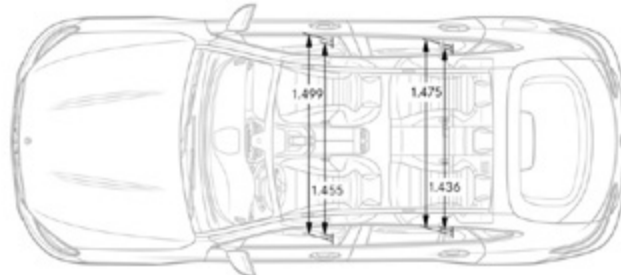
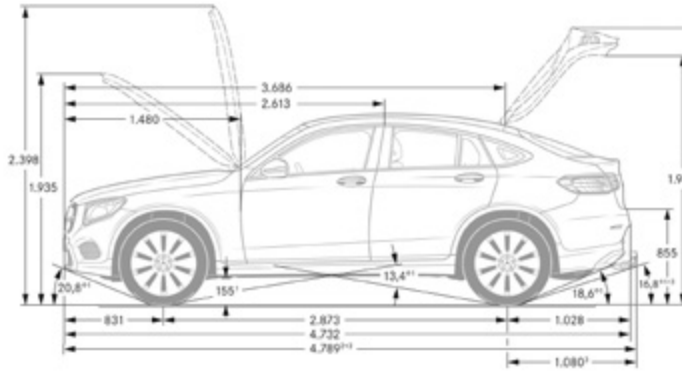

AMG GLC 43 4MATIC Coupé

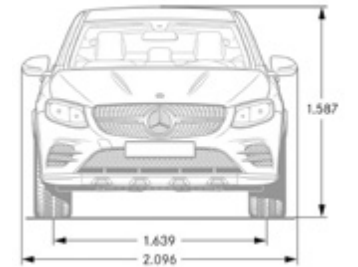
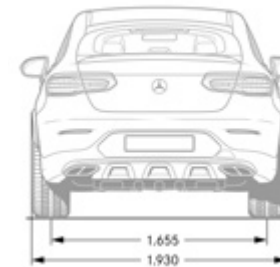
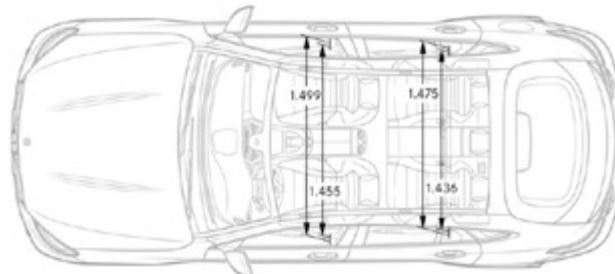
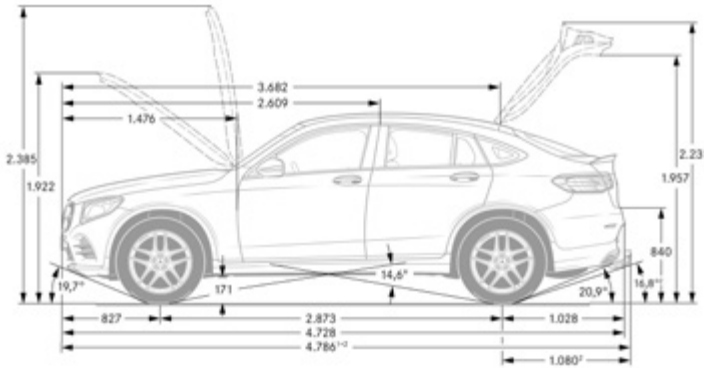

צבעים חיצוניים

Non Metallic

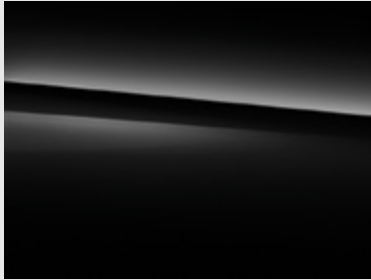

Black (040)



Polar white (149)

Metallic*

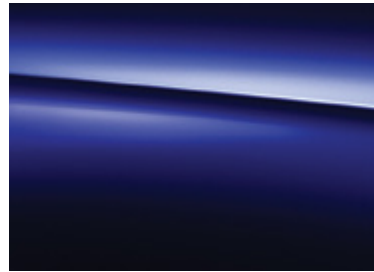

Brilliant blue (896)



Iridium silver (775)

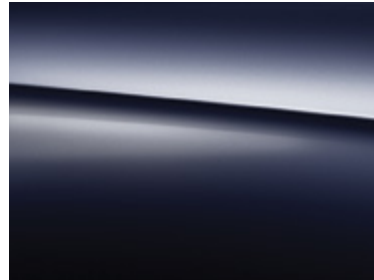

Cavansite blue (890)

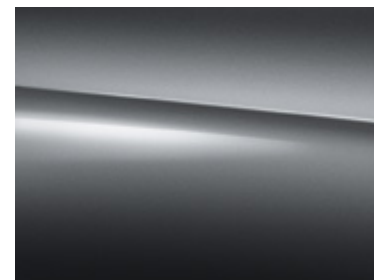

Selenite grey (992)

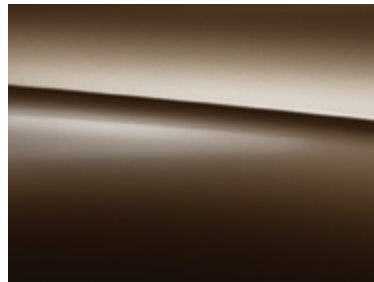

Citrine brown (796)

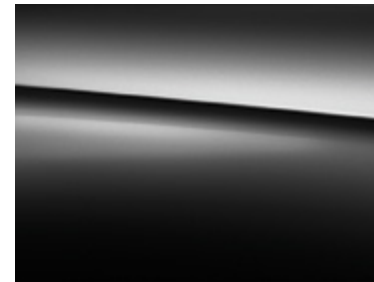

Obsidian black (197)



Diamond silver (988)

designo*

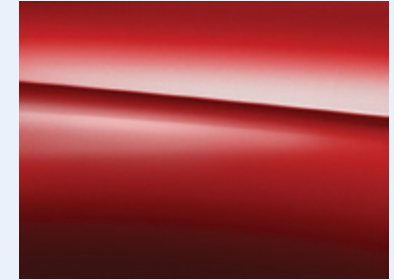

designo hyacinth red metallic (996)



designo diamond white bright (799)

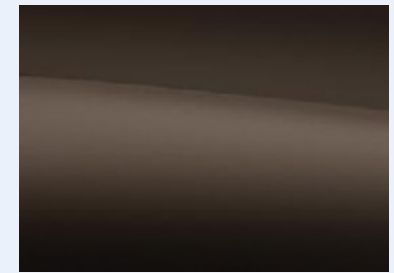

designo citrine brown magno (271)

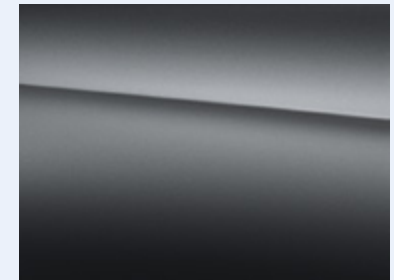

designo selenite grey magno (297)

ייתכנו הבדלי גוונים בין הצבעים המופיעים בעלון זה לבין הצבעים כפי שהם במציאות. * אופציונלי בתוספת תשלום.

● הידע והנתונים המופיעים בעלון זה מתייחסים למגוון דגמים המשווקים במקומות שונים בעולם ומעודכנים למועד הבאת המקור הלוועזי לדפוס ● ייתכנו הבדלים בין התיאור, התמונות והנתונים המובאים בעלון זה לבין הדגמים המשווקים על ידי חברתנו, הן מבחינת המפרט הטכני והן מבחינת האביזרים, הציוד והמערכות הנלוות ● כמו כן ייתכנו הבדלים בדגם מסוים, בהתאם לשינויים הנעשים מזמן לזמן. האביזרים ו/או המערכות המפורטים בעלון זה מצויים בחלק מהדגמים ● אין בפרסום המובא בעלון זה כדי לחייב את היצרן ו/או את החברה באספקת דגמים שיכללו את כל או חלק מהאביזרים, הציוד והמערכות המתוארים בו והם שומרים לעצמם את הזכות לבטל, להוסיף, לשנות ולשפר, ללא הודעה מוקדמת וללא עידכון העלון ● התמונות בעלון הינן להמחשה בלבד ● ט.ל.ח. ● העלון כפוף לשינוי ללא הודעה מוקדמת.



קוד דגם	תאור דגם	רמת האבזור הבטיחותי
N/A, N/A	GLC 220 d 4MATIC Coupé AMG Edition Plus, AMG Plus	8
N/A, N/A	GLC 250 4MATIC Coupé AMG Edition Plus, AMG Plus	8
N/A	GLC 350 e 4MATIC Coupé AMG Plus	8
N/A	AMG GLC 43 4MATIC Coupé	8
N/A	AMG GLC 63 S 4MATIC+ Coupé	8

פרוט המערכות הבטיחותיות המותקנות ב-GLC Coupé:

- | | |
|----------------------------|---------------------------|
| ● מצלמת רוורס | ● 7 כריות אוויר |
| ● זיהוי כלי רכב דו גלגלי | ● בקרת סטייה מנתיב |
| ● חיישני חגורות בטיחות | ● ניטור מרחק לפנים |
| ● בקרת סטייה מנתיב אקטיבית | ● זיהוי כלי רכב ב"שטח מת" |
| ● בלימה אוטומטית בעת חירום | ● בקרת שיוט אדפטיבית |
| ● X זיהוי תמרורי תנועה | ● זיהוי הולכי רגל |

מקרא:

- מערכת מותקנת בדגם הרכב
- מערכת אופציונאלית להתקנה
- X מערכת שאינה מותקנת בדגם הרכב

דרגת זיהום	צריכת דלק ממוצעת בליטרים ל-100 ק"מ*		דגם
2	2.7		GLC 350 e 4MATIC Coupé
14	4.7-5.0	בינעירוני 5.7-6.2	GLC 220 d 4MATIC Coupé
14	6.0-6.5	בינעירוני 8.4-8.7	GLC 250 4MATIC Coupé
15	7.0-7.5	בינעירוני 10.9-11.5	AMG GLC 43 4MATIC Coupé
15	8.7	בינעירוני 14.1	AMG GLC 63 S 4MATIC+ Coupé

דרגת זיהום אוויר מרכב מנועי**
 זיהום מירבי 15 | 14 | 13 | 12 | 11 | 10 | 9 | 8 | 7 | 6 | 5 | 4 | 3 | 2 | 1 | זיהום מזערי

* נתוני היצרן, עפ"י בדיקת מעבדה. תקן EC715/2007
 **הדרגה מחושבת לפי תקנות אוויר נקי (גילוי נתוני זיהום אוויר מרכב מנועי בפרסומת), התשס"ט 2009

6701 025381

STUDIO RAANAN BEERI 1/2018

לתיאום פגישה ונהיגת מבחן 9996 * www.mercedes-benz.co.il