

C-Class



Mercedes-Benz

מרצדס C-Class

מכונית המנהלים היוקרתית של מרצדס, עכשיו טובה יותר מאי פעם. מרצדס C-Class מציעה יותר מהכל: יותר טכנולוגיה, יותר בטיחות, יותר אבזור ויוקרה ויותר דינמיות. עיצוב אגרסיבי ומלוטש, תא נוסעים משודרג ומאובזר. שפע של מערכות טכנולוגיות חדשניות ומערכות הנעה ומתלים חדשות הופכים את מרצדס C-Class למכונית מנהלים מושלמת שתיתן לך כל מה שדמיינת, ועוד יותר מכך.



רמת גימור AVG

משאירה רושם רב-עוצמה כבר מהמבט הראשון.
שונה באופן יוצא דופן ועקבית בייחודיות שלה.

חיצוני

חישוק 17" ● גריל 2 מדפים מוכסף ● תאורת LED High performance ● סופיות מפלט גלויות בגימור כרום ● תאורת יום קדמית ואחורית בטכנולוגיית LED ● חלון גג חשמלי (Sunroof) ● מצלמת רוורס עם פסי הכוונה ● חבילת מראות

פנימי

ריפוד ARTICO ● גימור Aluminum ● KEYLESS START ● AUDIO20 ● עם מסך צבעוני 7" ● BAS, ABS, ESP, CPA ● ATTENTION ASSIST ● בקרת אקלים אוטומטית בעלת 2 אזורים - THERMATIC



רמת גימור Luxury Line

יוקרה מודרנית בצורתה המובחרת.



חיצוני

חישוק 17" ● גריל 2 מדפים מוכסף ● תאורת LED High performance ● סופיות מפלט גליות בגימור כרום ● תאורת יום קדמית ואחרית בטכנולוגיית LED ● חלון גג חשמלי (Sunroof) ● מצלמת רוורס עם פסי הכוונה ● חבילת מראות

פנימי

ריפוד ARTICO ● גימור Aluminum ● KEYLESS START ● AUDIO20 ● עם מסך צבעוני 7" ● BAS, ABS, ESP ● ATTENTION ASSIST ● תאורת אווירת פנים (Ambient Lighting) בעלת 3 גוונים ● תפעול מושב נהג חשמלי עם 3 זיכרונות ● בקרת אקלים אוטומטית בעלת 2 אזורים - THERMATIC ● Blind Spot Assist ● DISTRONIC PLUS בקרת שיוט אוטונומית



רמת גימור Vision

רמה אחת מעל.
גימור ה-Vision משודרג ויוקרתי במיוחד.



חיצוני

חישוק 17" ● גריל 2 מדפים מוכסף ● תאורת LED High performance ● סופיות מפלט גליות בגימור כרום ● תאורת יום קדמית ואחורית בטכנולוגיית LED ● חלון גג חשמלי (Sunroof) ● מצלמת רוורס עם פסי הכוונה ● חבילת מראות

פנימי

ריפוד ARTICO ● גימור Light brown lime wood ● KEYLESS START ● AUDIO20 עם מסך צבעוני 7" ● BAS, ABS, ESP, CPA ● ASSIST ● תאורת אווירת פנים (Ambient Lighting) בעלת 3 גוונים ● תפעול מושב נהג חשמלי עם 3 זיכרונות ● בקרת אקלים אוטומטית בעלת 2 אזורים - THERMATIC ● Blind Spot Assist ● חיפוי ARTICO בלוח המחוונים ● מושבים קדמיים מחוממים



C 300 AMG

הנראה מכול זווית. הקיצור הספורטיבי לעיצוב דינמי. קו אבזור עוצמתי

חיצוני

חישוק 18" ● גריל 2 מדפים מוכסף ● תאורת LED High performance ● סופיות מפלט גלויות בגימור כרום ● תאורת יום קדמית ואחורית בטכנולוגיית LED ● חלון גג חשמלי (Sunroof) ● מצלמת רוורס עם פסי הכוונה ● חבילת מראות ● צלחות בילום קדמיות עם קאליפר בלם כסוף וכיתוב "Mercedes Benz" ● פגושים וחצאיות בעיצוב AMG

פנימי

ריפוד ARTICO ● גימור Alumimium ● KEYLESS START ● AUDIO20 ● עם מסך צבעוני 7" ● BAS, ABS, ESP ● תאורת אווירת פנים (Ambient Lighting) בעלת 3 גוונים ● תפעול מושב נהג חשמלי עם 3 זיכרונות ● בקרת אקלים אוטומטית בעלת 2 אזורים חשמליים ● THERMATIC ● Blind Spot Assist ● חיפוי ARTICO בלוח המחוונים ● מושבים קדמיים מחוממים ● DISTRONIC PLUS בקרת שיט אוטונומית



AMG C 43

AMG C 43 תוכננה מיסודה להאיץ את החושים.
עם עיצוב ספורטיבי ודינמי הנראה מכול זווית.



חיצוני

חישוק "18" ● גריל יהלומים מדף אחד מוכסף ● תאורת LED High performance ● סופיות מפלט גלויות בגימור כרום ● תאורת יום קדמית ואחורית בטכנולוגיית LED ● חלון גג חשמלי (Sunroof) ● מצלמת רוורס עם פסי הכוונה ● חבילת מראות ● צלחות בילום קדמיות עם קאליפר בלם כסוף וכיתוב "AMG" ● פגושים וחצאיות בעיצוב AMG

פנימי

ריפוד עור ● גימור Alumimium ● KEYLESS GO ● AUDIO20 עם מסך צבעוני "7" ● Burmester surround sound system ● BAS, ABS, ESP ● דוושות ספורט בגימור אלומיניום ● ATTENTION ASSIST ● תאורת אווירת פנים (Ambient Lighting) בעלת 3 גוונים ● תפעול מושב נהג ונוסע חשמלי עם 3 זיכרונות ● בקרת אקלים אוטומטית בעלת 2 אזורים ● THERMATIC ● Driving Assistance Package ● חיפוי ARTICO בלוח המחוונים ● מושבים קדמיים מחוממים



AMG
DRIVING PERFORMANCE

התמונות להמחשה בלבד

AMG C 63 & C 63 S

ביצועים, דינמיות ויעילות.
ה-AMG C 63 מייצגת את כל אלו.

חיצוני

חישוק 18"/19" ● גריל AMG מדף אחד כפול מוכסף ● תאורת LED High performance ● סופיות מפלט גלויות בגימור כרום ● תאורת יום קדמית ואחורית בטכנולוגיית LEDc ● גג זכוכית פנורמי ● מצלמת רוורס עם פסי הכוונה ● חבילת מראות ● צלחות בילום קדמיות עם קאליפר בלם כסוף וכיתוב "AMG" ● פגושים וחצאיות בעיצוב AMG

פנימי

ריפוד עור Nappa ● גימור Alumimium ● AUDIO20 ● KEYLESS GO ● BAS ● Burmester surround sound system ● 7" עם מסך צבעוני ● ABS, ESP ● דוושות ספורט בגימור אלומיניום ● ATTENTION ASSIST ● תאורת אווירת פנים (Ambient Lighting) בעלת 3 גוונים ● תפעול מושב נהג ונוסע חשמלי עם 3 זיכרונות ● בקרת אקלים אוטומטית בעלת 2 אזורים - THERMATIC ● Driving Assistance Package ● חיפוי ARTICO בלוח המחוונים ● מושבים קדמיים מחוממים



AMG
DRIVING PERFORMANCE

התמונות להמחשה בלבד

| AMG C 63 S | AMG C 63 | AMG C 43 | C 300 AMG | C 200 Luxury Line | C 200 AVG | C 180 Vision | C 180 AVG | מפרט אבזור |
|------------------------|--------------------|----------------------------|-----------------|-------------------|-----------------|-----------------------|-----------------|--|
| מראה חיצוני | | | | | | | | |
| 19" | 18" | 18" | 18" | 17" | 17" | 17" | 17" | חישוקי סגסוגת |
| ● | ● | ● | ● | ● | ● | ● | ● | מראות צד חשמליות ומחוממות עם מאותתים אינטגרליים |
| מדף אחד כפול מוכסף | מדף אחד כפול מוכסף | גריל יהלומים מדף אחד מוכסף | 2 מדפים מוכספים | 2 מדפים מוכספים | 2 מדפים מוכספים | 2 מדפים מוכספים | 2 מדפים מוכספים | מבנה גריל קדמי |
| ● | ● | ● | ● | ● | ● | ● | ● | קו חלונות בגימור כרום |
| ● | ● | ● | ● | ● | ● | ● | ● | תאורת יום קדמית ואחורית בטכנולוגיית LED |
| ● | ● | ● | ● | ● | ● | ● | ● | סופיות מפלט גלויות בגימור כרום |
| קאליפר אדום בכיתוב AMG | בכיתוב AMG | בכיתוב AMG | ● | - | - | - | - | צלחות בילום קדמיות מחוררות עם קאליפר בלם כסוף וכיתוב "Mercedes-Benz" |
| ● | ● | ● | ● | - | - | - | - | פגושים וחצאיות בעיצוב AMG |
| ● | ● | ○ | ○ | ○ | ○ | ○ | ○ | צבע מטאלי בעל שכבה ייחודית למניעת שריטות |
| עיצוב פנים | | | | | | | | |
| עור Nappa | עור Nappa | עור | ARTICO | ARTICO | ARTICO | ARTICO | ARTICO | ריפוד |
| aluminum | aluminum | aluminum | aluminium | aluminium | aluminium | Light brown lime wood | aluminium | גימור פנימי |
| 3 צלעות | 3 צלעות | 3 צלעות | 3 צלעות | 3 צלעות | 3 צלעות | 3 צלעות | 3 צלעות | הגה בחיפוי עור nappa (מספר זרועות) |
| ● | ● | ● | ● | ● | ● | ● | ○ | תאורת אווירה פנימית (Ambient lighting) בעלת 3 גוונים (solar, polar, neutral) |
| ● | ● | ● | ● | ○ | ○ | ● | ○ | לוח מחוונים בחיפוי ARTICO |
| ● | ● | ● | ○ | ○ | ○ | ○ | ○ | שעון זמן אנלוגי בקונסולה מרכזית (בשילוב גימורי עץ נבחרים) |
| בכיתוב AMG | בכיתוב AMG | בכיתוב AMG | ● | ● | ● | ● | לא מוארים | ספי דלתות קדמיות מוארים בכיתוב "Mercedes Benz" |
| ● | ● | ● | - | - | - | - | - | דוושות ספורט בגימור אלומיניום |
| פתרונות אחסון | | | | | | | | |
| ● | ● | ● | ● | ● | ● | ● | ● | תא כפפות מואר וממוזג |
| ● | ● | ● | ● | ● | ● | ● | ● | כיס אחסון בגב המושבים הקדמיים |
| ● | ● | ● | ● | ● | ● | ● | ● | משענת יד קדמית בעלת תא אחסון |
| ● | ● | ● | ● | ● | ● | ● | ● | מחזיק כוסות קדמי |
| ● | ● | ● | ● | ● | ● | ● | ● | כיס אחסון בדלתות הקדמיות |
| נוחות | | | | | | | | |
| - | - | ● | ● | ● | ● | ● | ● | חלון גג חשמלי (Sunroof) |
| ● | ● | ○ | ○ | ○ | ○ | ○ | ○ | גג זכוכית פנורמי עם פתיחה חשמלית |
| - | - | - | - | - | ● | ● | ● | בקרת שיוט עם מגביל מהירות SPEEDTRONIC |
| ● | ● | ● | ● | ● | ● | ● | ● | בקרת אקלים אוטומטית בעלת 2 אזורים - THERMATIC |
| ● | ● | ● | ● | ● | ● | ● | ● | מצלמת רוורס עם פסי הכוונה |
| ○ | ○ | ○ | ○ | ○ | ○ | ○ | ○ | מצלמת 360° |
| ● | ● | ● | ○ | ○ | ○ | ○ | ○ | מערכת עזר לחנייה - PARKTRONIC עם חניה אוטומטית במקביל ובניצב Park Assist |

סטנדרט ● אופציה ○ לא קיים -

| AMG C 63 S | AMG C 63 | AMG C 43 | C 300 AMG | C 200 Luxury Line | C 200 AVG | C 180 Vision | C 180 AVG | מפרט אבזור |
|---------------------|----------|----------|-----------|-------------------|-----------|--------------|-----------|--|
| ● | ● | ● | ● | ● | ● | ● | ● | לחצן AGILITY SELECT בקונסולה המרכזית לשליטה בהגה, מנוע וגיר |
| ● | ● | ● | ● | ● | ● | ● | ● | 4 חלונות חשמל מופעלים בנגיעה עם מנגנון Anti-Pinch ופונקציית PRE-SAFE |
| ● | ● | ● | ● | ● | ● | ● | ● | חיישן אורות (הפעלת אורות אוטומטית בחשכה) |
| ● | ● | ● | ● | ● | ● | ● | ● | תאורת קריאה לנוסעים מלפנים |
| ● | ● | ● | ● | ● | ● | ● | ● | תאורת פנים הנדלקת אוטומטית בפתחת הרכב |
| ● | ● | ● | ● | ● | ● | ● | ● | חבילת מראות- מראות מתכהות נגד סינוור, חיצוניות עם קיפול חשמלי |
| ● | ● | ● | ● | ● | ● | ● | ● | מראות איפור קדמיות במגיני השמש |
| ● | ● | ● | ● | ● | ● | ● | ● | מערכת בקרת טיפולים ממוחשבת ASSYST PLUS |
| ● | ● | ● | ● | ● | ● | ● | ● | פתחי מיזוג במושב האחורי |
| ● | ● | ● | ● | ● | ● | ● | ● | 4 ידיות אחיזה בעלי מנגנון החזרה רכה |
| ● | ● | ● | ● | ● | ● | ● | ● | מחשב דרך ומד טמפרטורה חיצונית |
| ● | ● | ● | ● | ○ | ○ | ● | ○ | מושבים קדמיים מחוממים |
| חשמלי | חשמלי | חשמלי | חשמלי | חשמלי | ידני | חשמלי | ידני | תפעול מושב נהג |
| חשמלי | חשמלי | חשמלי | ידני | ידני | ידני | ידני | ידני | תפעול מושב נוסע |
| ● | ● | ● | ● | ● | ○ | ● | ○ | מושב נהג עם 3 זיכרונות |
| ● | ● | ● | ○ | ○ | ○ | ○ | ○ | מושב נוסע עם 3 זיכרונות |
| ● | ● | ● | ● | ● | ● | ● | ● | מגבים אווירודינמיים |
| ● | ● | ● | ● | ● | ● | ● | ● | שקע 12V בקונסולה מרכזית |
| - | - | - | ● | ● | ● | ● | ● | הנעה ללא מפתח- Keyless Start |
| ● | ● | ● | ○ | ○ | ○ | ○ | ○ | Keyless Go - הנעה ופתיחת דלתות ללא מפתח |
| ● | ● | ● | ○ | ○ | ○ | ○ | ○ | פתיחה וסגירה חשמלית לתא המטען |
| ● | ● | ● | ● | ● | ● | ● | ● | נעילת דלתות אוטומטית הניתנת לתכנות |
| ● | ● | ● | ● | ● | ● | ● | ● | חיישן גשם להפעלת מגבים אוטומטית |
| ● | ● | ● | ● | ● | ● | ● | ● | זמזום התראה לאורות דולקים |
| ● | ● | ● | ● | ● | ● | ● | ● | ECO- Start/Stop |
| ● | ● | ● | ● | ● | ● | ● | ● | צג מידע מרכזי 5.5" (בלוח השעונים) למידע על מערכות הרכב ונתוני הדרך |
| שמוע ותקשורת | | | | | | | | |
| ● | ● | ● | ● | ● | ● | ● | ● | מערכת שמע Audio20CD עם touchpad מסך צבעוני 7", 5 רמקולים תמיכה בפורמט MP3 21 שקעי USB במשענת היד |
| ● | ● | ● | ● | ● | ● | ● | ● | רמקולים בטכנולוגיית FrontBass® |
| ● | ● | ● | ● | ● | ● | ● | ● | דיבורית Bluetooth לטלפון נייד |
| ● | ● | ● | ○ | ○ | ○ | ○ | ○ | מערכת שמע היקפית בעלת 13 רמקולים Burmester® surround sound system |
| ● | ● | ● | ● | ● | ● | ● | ● | Music streaming לשמיעת מוזיקה דרך תקשורת Bluetooth (למכשירים תומכים בלבד) |
| בטיחות | | | | | | | | |
| ● | ● | ● | ● | ● | ● | ● | ● | LED High Performance headlamps |

| AMG C 63 S | AMG C 63 | AMG C 43 | C 300 AMG | C 200 Luxury Line | C 200 AVG | C 180 Vision | C 180 AVG | מפרט אבזור |
|---------------|----------|----------|-----------|-------------------|-----------|--------------|-----------|---|
| ● | ● | ● | ● | ● | ● | ● | ● | מערכת בקרת יציבות אלקטרונית ESP עם בקרת החלקה ASR(Anti Skid Regulation) |
| ● | ● | ● | ● | ● | ● | ● | ● | מערכת ABS- Anti-lock Brake System למניעת נעילת הגלגלים בעת בלימה |
| ● | ● | ● | ● | ● | ● | ● | ● | מערכת עזר לבלימה BAS (Brake Assist) |
| - | - | - | - | - | ● | ● | ● | Collision Prevention Assist |
| ● | ● | ● | ● | ● | ● | ● | ○ | Blind spot assist |
| - | - | - | ● | ● | ○ | ○ | ○ | DISTRONIC PLUS בקרת שיוט אוטונומית |
| ● | ● | ● | ○ | ○ | ○ | ○ | ○ | Driving Assistance package Plus: ● DISTRONIC PLUS with Steering Assist and Stop&Go Pilot ● PRE-SAFE® Brake with pedestrian detection ● BAS PLUS with Cross-Traffic Assist ● Active Blind Spot Assist ● Active Lane Keeping Assist ● PRE-SAFE® PLUS |
| ● | ● | ● | ○ | ○ | ○ | ○ | ○ | מערכת PRE-SAFE : מערכת חכמה לזיהוי מוקדם של מצבי חירום |
| ● | ● | ● | ● | ● | ● | ● | ● | מערכת ATTENTION ASSIST להתראה על עייפות הנהג |
| ● | ● | ● | ● | ● | ● | ● | ● | 5 משענות ראש קדמיות ואחוריות המתכוונות לגובה |
| ● | ● | ● | ● | ● | ● | ● | ● | מערכת לניטור לחץ אוויר בצמיגים |
| ● | ● | ● | ● | ● | ● | ● | ● | עוגני ISOFIX לכיסא ילדים במושב האחורי |
| ● | ● | ● | ● | ● | ● | ● | ● | 5 חגורות בטיחות בעלות 3 נקודות עיגון |
| ● | ● | ● | ● | ● | ● | ● | ● | חגורות בטיחות עם קדם מותחנים |
| ● | ● | ● | ● | ● | ● | ● | ● | 7 כריות אוויר נפתחות בהדרגה בהתאם לעוצמת הפגיעה ברכב (2 קדמיות, 2 צידיות, 2 וילונות צד, כרית לברכי הנהג) |
| ● | ● | ● | ● | ● | ● | ● | ● | בלמים אדפטיביים עם פונקציית HOLD ו-Hill Start Assist |
| ● | ● | ● | ● | ● | ● | ● | ● | אור בלם שלישי בטכנולוגיית LED |
| ● | ● | ● | ● | ● | ● | ● | ● | אורות בלימה אדפטיביים (מהבהבים) |
| ● | ● | ● | ● | ● | ● | ● | ● | הגה ודוושות קורסים בעת תאונה |
| ● | ● | ● | ● | ● | ● | ● | ● | ערכת עזרה ראשונה |
| מייגון | | | | | | | | |
| ● | ● | ● | ● | ● | ● | ● | ● | אימוביליזר אלקטרוני כולל שלט רחוק אינפרא אדום Elcode |
| ● | ● | ● | ● | ● | ● | ● | ● | נעילה מרכזית עם שלט, מפסק פנימי ומרים חלונות |

| AMG C 63 S | AMG C 63 | AMG C 43 4MATIC | C 300 | C 200 | C 180 | מפרט טכני |
|----------------------------|----------------------------|--------------------------|---------------------|---------------------|---------------------|------------------------|
| מנוע | | | | | | |
| V8 Twin Turbo | V8 Twin Turbo | V6 Twin Turbo | טורי 4 בוכנות Turbo | טורי 4 בוכנות Turbo | טורי 4 בוכנות Turbo | תצורה / מס' בוכנות |
| 3,982 | 3,982 | 2,996 | 1,991 | 1,991 | 1,595 | נפח מנוע סמ"ק |
| 510/5,500-6,250 | 476/5,500-6,250 | 367/5,500-6,000 | 245/5,500 | 184/5,500 | 156/5,300 | הספק מירבי כ"ס / סל"ד |
| 700/1,750-4,500 | 650/1,750-4,500 | 520/2,000-4,200 | 370/1,300-4,000 | 300/1,200-4,000 | 250/1,200-4,000 | מומנט מירבי נ"מ / סל"ד |
| ביצועים* | | | | | | |
| 4.0 | 4.1 | 4.9 | 5.9 | 7.3 | 8.5 | תאוצה 0-100 קמ"ש שניות |
| 250 | 250 | 250 | 250 | 235 | 223 | מהירות מירבית קמ"ש |
| תצרוכת דלק: ליטר/100 ק"מ | | | | | | |
| 10.8-11 | 10.8 | 10.2-10.3 | 8.2-8.8 | 6.8-7.4 | 6.8-7.4 | עירוני |
| 6.7-6.9 | 6.7 | 6.2-6.4 | 5.2-5.7 | 4.4-4.9 | 4.6-4.9 | בין עירוני |
| 8.2-8.4 | 8.2 | 7.6-7.9 | 6.3-6.8 | 5.3-5.8 | 5.4-5.9 | ממוצע |
| מערכת הינע | | | | | | |
| אחורית | אחורית | 4MATIC | אחורית | אחורית | אחורית | הנעה |
| AMG SPEEDSHIFT DCT 7 SPEED | AMG SPEEDSHIFT DCT 7 SPEED | 9G-TRONIC | 9G-TRONIC | 9G-TRONIC | 9G-TRONIC | תיבת הילוכים |
| מערכת מתלים ובלמים | | | | | | |
| AMG RIDE CONTROL | AMG RIDE CONTROL | AMG RIDE CONTROL | קפיצי סליל | קפיצי סליל | קפיצי סליל | מתלים קדמיים ואחוריים |
| דיסקים מאווררים ומחורצים | דיסקים מאווררים ומחורצים | דיסקים מאווררים ומחורצים | דיסקים מאווררים | דיסקים מאווררים | דיסקים מאווררים | בלמים קדמיים |
| דיסקים מאווררים ומחורצים | דיסקים מאווררים ומחורצים | דיסקים מאווררים | דיסקים מאווררים | דיסקים | דיסקים | בלמים אחוריים |
| מידות ומשקולות | | | | | | |
| 1,730 | 1,715 | 1,690 | 1,520 | 1,465 | 1,425 | משקל עצמי ק"ג |
| 2,180 | 2,175 | 2,225 | 2,085 | 2,030 | 1,990 | משקל כולל מורשה ק"ג |
| 4,756 | 4,756 | 4,702 | 4,686 | 4,686 | 4,686 | אורך כללי מ"מ |
| 1,426 | 1,426 | 1,429 | 1,447 | 1,442 | 1,442 | גובה כללי מ"מ |
| 1,839 | 1,839 | 1,810 | 1,810 | 1,810 | 1,810 | רוחב כללי מ"מ |
| 2,840 | 2,840 | 2,840 | 2,840 | 2,840 | 2,840 | מרחק סרנים מ"מ |
| 435 | 435 | 480 | 480 | 480 | 480 | נפח תא המטען ליטר |
| 11.29 | 11.29 | 11.22 | 11.22 | 11.22 | 11.22 | קוטר סיבוב מטר |
| 245/35 R19 | 225/45 R18 | 225/45 R18 | 225/45 R18 | 225/50 R17 | 225/50 R17 | צמיגים קדמיים |
| 265/35 R19 | 245/40 R18 | 245/40 R18 | 245/40 R18 | 225/50 R17 | 225/50 R17 | צמיגים אחוריים |
| 66 | 66 | 66 | 66 | 66 | 66 | נפח מיכל דלק ליטר |

* לפי נתוני יצרן על-פי בדיקה בתנאי מעבדה

C-Class

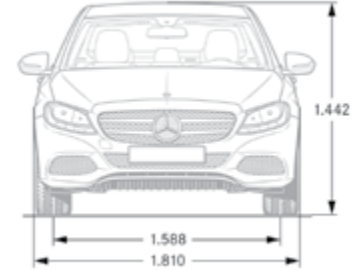
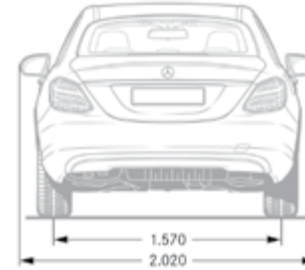
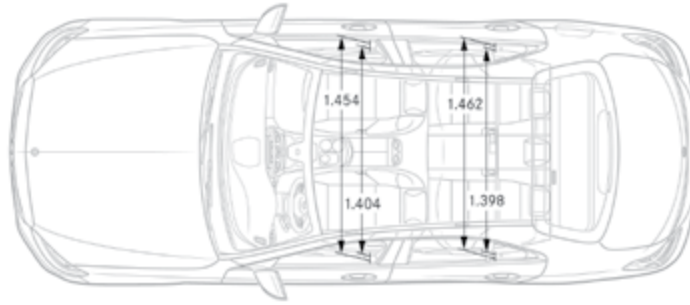
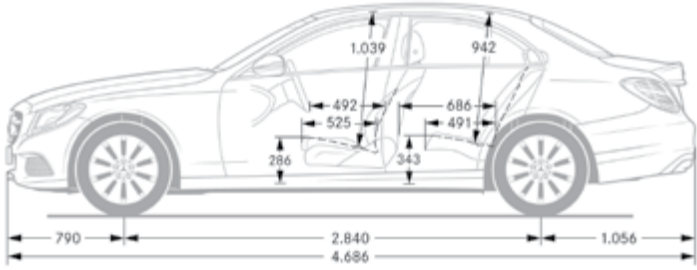

AMG C-Class

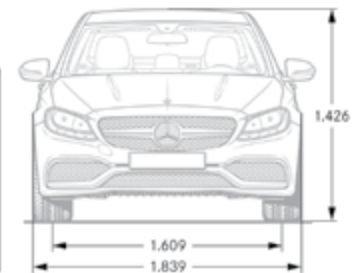
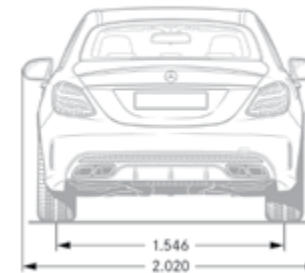
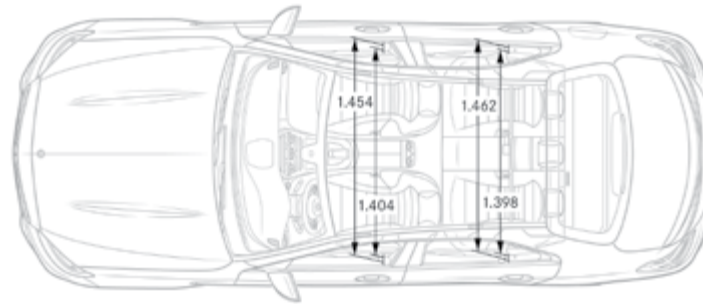
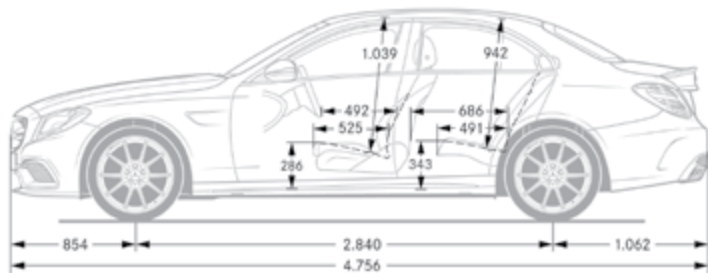

Non Metallic

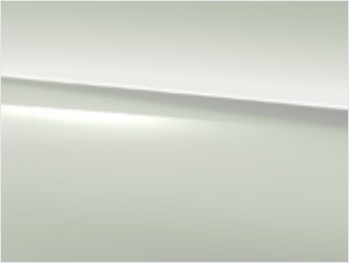

Polar white (149)

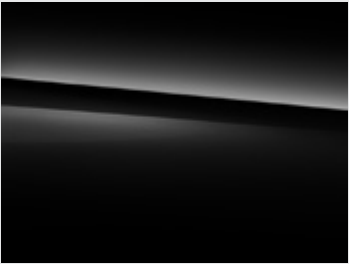

Black (040)

Metallic*



Cavansite blue (890)

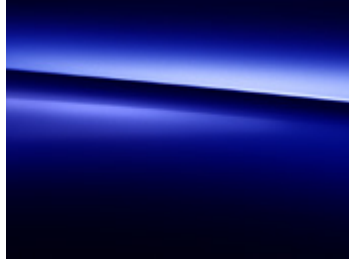

Brilliant blue (896)

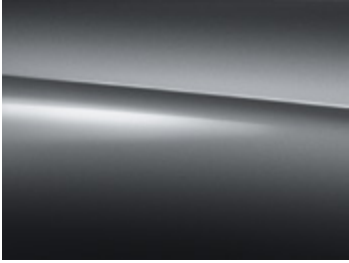

Selenite grey (992)

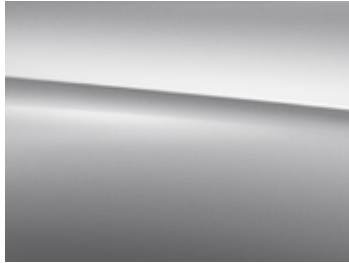

Iridium silver (775)

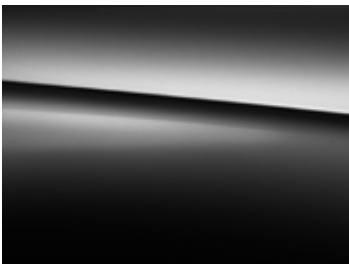

Obsidian black (197)



Citrine brown (796)



Diamond silver (988)

designo*



designo Iridium silver magno (982)



designo Selenite grey magno (297)



designo Hyacinth red metallic (996)



designo Diamond white BRIGHT (799)

● הידע והנתונים המופיעים בעלון זה מתייחסים למגוון דגמים המשווקים במקומות שונים בעולם ומעודכנים למועד הבאת המקור הלוועזי לדפוס ● ייתכנו הבדלים בין התיאור, התמונות והנתונים המובאים בעלון זה לבין הדגמים המשווקים על ידי חברתנו, הן מבחינת המפרט הטכני והן מבחינת האביזרים, הציוד והמערכות הנלוות ● כמו כן ייתכנו הבדלים בדגם מסוים, בהתאם לשינויים הנעשים מזמן לזמן. האביזרים ו/או המערכות המפורטים בעלון זה מצויים בחלק מהדגמים ● אין בפרסום המובא בעלון זה כדי לחייב את היצרן ו/או את החברה באספקת דגמים שיכללו את כל או חלק מהאביזרים, הציוד והמערכות המתוארים בו והם שומרים לעצמם את הזכות לבטל, להוסיף, לשנות ולשפר, ללא הודעה מוקדמת וללא עידכון העלון ● התמונות בעלון הינן להמחשה בלבד ● ט.ל.ח. ● העלון כפוף לשינוי ללא הודעה מוקדמת.



| קוד דגם | תאור דגם | רמת האבזור הבטיחותי |
|---------------------------|-------------------------------|---------------------|
| 593-240 | C180 Avg | 4 |
| 593-246, 593-485 | C180 Vision, C200 Avg | 5 |
| 593-476, 593-474 | C200 Luxury line, C300 AMG DP | 6 |
| 593-536, 593-390, 590-436 | AMG Models (C43, C63, C63S) | 7 |

פירוט המערכות הבטיחותיות המותקנות ברכב C180 Vision, C200 AvG

| | | | |
|---------------------------|---|----------------------------|---|
| 7 כריות אויר | ● | מצלמות חורס | ● |
| X בקרת סטיה מנתיב | ● | חיישני לחץ אויר | ● |
| ● ניטור מרחק לפנים | X | X חיישני חגורות בטיחות | ● |
| ● זיהוי כלי רכב ב"שטח מת" | X | X שליטה באורות גבוהים | ● |
| X בקרת שיוט אדפטיבית | ● | ● בלימה אוטומטית בעת חירום | X |
| X זיהוי הולכי רגל | X | X זיהוי תמחרי תנועה | |

פירוט המערכות הבטיחותיות המותקנות ברכב C43, C63, C63 S AMG

| | | | |
|---------------------------|---|----------------------------|---|
| 7 כריות אויר | ● | מצלמות חורס | ● |
| ● בקרת סטיה מנתיב | ● | חיישני לחץ אויר | ● |
| ● ניטור מרחק לפנים | X | X חיישני חגורות בטיחות | ● |
| ● זיהוי כלי רכב ב"שטח מת" | X | X שליטה באורות גבוהים | ● |
| ● בקרת שיוט אדפטיבית | ● | ● בלימה אוטומטית בעת חירום | X |
| ● זיהוי הולכי רגל | X | X זיהוי תמחרי תנועה | |

פירוט המערכות הבטיחותיות המותקנות ברכב C180 Avantgarde

| | | | |
|---------------------------|---|----------------------------|---|
| 7 כריות אויר | ● | מצלמות חורס | ● |
| X בקרת סטיה מנתיב | ● | חיישני לחץ אויר | ● |
| ● ניטור מרחק לפנים | X | X חיישני חגורות בטיחות | ● |
| X זיהוי כלי רכב ב"שטח מת" | X | X שליטה באורות גבוהים | ● |
| X בקרת שיוט אדפטיבית | ● | ● בלימה אוטומטית בעת חירום | X |
| X זיהוי הולכי רגל | X | X זיהוי תמחרי תנועה | |

פירוט המערכות הבטיחותיות המותקנות ברכב C200 Luxury line, C300 AMG DP

| | | | |
|---------------------------|---|----------------------------|---|
| 7 כריות אויר | ● | מצלמות חורס | ● |
| X בקרת סטיה מנתיב | ● | חיישני לחץ אויר | ● |
| ● ניטור מרחק לפנים | X | X חיישני חגורות בטיחות | ● |
| ● זיהוי כלי רכב ב"שטח מת" | X | X שליטה באורות גבוהים | ● |
| ● בקרת שיוט אדפטיבית | ● | ● בלימה אוטומטית בעת חירום | X |
| X זיהוי הולכי רגל | X | X זיהוי תמחרי תנועה | |

מקרא:

- מערכת מותקנת בדגם הרכב
- מערכת אופציונאלית להתקנה
- X מערכת שאינה מותקנת בדגם הרכב

| דגם | צריכת דלק ממוצעת בליטרים ל-100 ק"מ* | דרגת זיהום אויר |
|---------------------|-------------------------------------|-----------------|
| C 180 עירוני | 6.8-7.4 | 6 |
| C 200 עירוני | 6.8-7.4 | 10 |
| C 300 עירוני | 8.2-8.8 | 10 |
| C 400 4MATIC עירוני | 9.8-10.2 | 14 |
| AMG C 43 עירוני | 10.2-10.3 | 15 |
| AMG C 63 עירוני | 10.8 | 15 |
| AMG C 63 S עירוני | 10.8-11 | 15 |



* נתוני היצרן עפ"י בדיקות מעבדה. תקן EC715/2007
 ** הדרגה מחושבת לפי תקנות אויר נקי (גילוי נתוני זיהום אויר מרכב מנועי בפרסומת), התשס"ט 2009

