

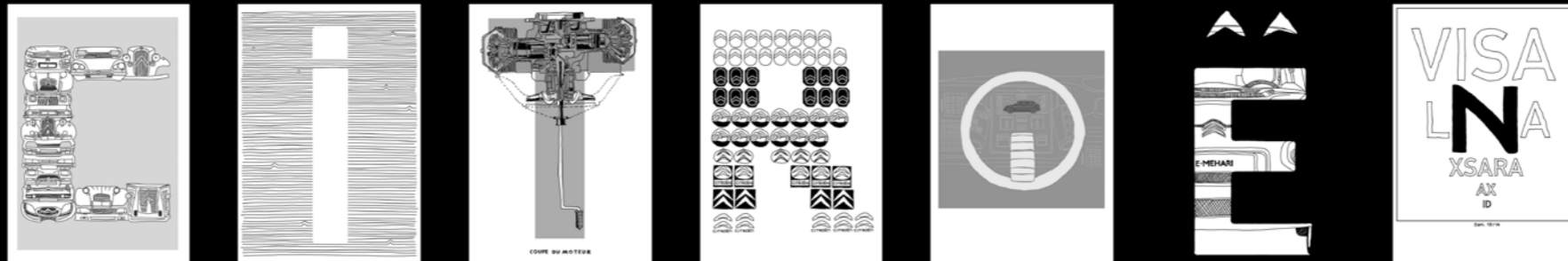

NEW CITROËN C5 AIRCROSS SUV
במגוון מנועים: בנזין ודיזל



בשנות התשעים, לזמר לה טון (Le Tone) היה להיט גדול בשם "Joli Dragon", והוא הקדיש את עצמו למוזיקה במשך שנים לפני שעבר בהדרגה לאמנות האזור. מאז 2011 הוצגו יצירותיו במקומות מפורסמים כמו מרכז פומפידו. לה טון, שמעריץ אמנים שמתמשים בצבע בצורה הטובה ביותר, מודה שיש לו חולשה דווקא לשחור וללבן, בהם הוא משתמש כדי לאייר במחברות ולספר סיפורים פשוטים.

1974

סיטרואן משיקה את ה-CX – שילוב אולטימטיבי של חדשנות טכנולוגית, עיצוב מתקדם ונוחות שטרם נראתה. העיצוב האווירודינמי המדהים, יחד עם מנוע ותיבת הילוכים הממוקמים יחדיו בחזית המכונית, מתלים הידרופנאומטיים מתוחכמים ולוח מחוונים עתידני, סייעו ל-CX לזכות בתואר רכב השנה לשנת 1975.



2022

סיטרואן C5 מתעדכן ומציע עכשיו יותר מבעבר, וכמובן שומר על היתרונות המוכרים בדמות מתלי ה-Citroën Progressive Hydraulic Cushions®.

CITROËN
Origins



בואו לגלות את הדגמים שעשו היסטוריה בסיטרואן, מאז 1919 ועד היום.

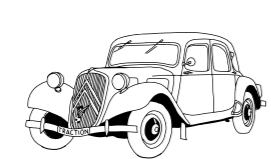

1934

סיטרואן מחוללת מהפכה בעולם הרכב עם ה-Traction Avant, המכונית המתקדמת והנוחה ביותר לזמנה. המפרט פורץ הדרך שלה כלל בין השאר מרכב מונוקוק אווירודינמי עם בידוד מעולה וקשיחות מבנית, בלמים הידראוליים, הנעה קדמית ורצפה שטוחה.

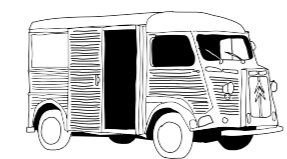

1939

פונקציונליות מרבית ונוחות תפעול – עקרונות אלו עמדו בבסיס ה-TUB המסחרי, אחד הוואנים הראשונים בעלי הנעה קדמית. ה-TUB השימושי הגביר את רמת הנוחות משמעותית הודות לדלת הזזה צידית, לגישה קלה ממושב הנהג לאזור המטען, ולרצפה נמוכה ושטוחה שהקלה על ההעמסה ואפשרה עמידה אوتן בדרך.



1948

ה"דה שבו" 2CV המיתולוגי של סיטרואן הראה לעולם כבר בשנת 1948 כיצד ניתן להציע שימושיות ונוחות מקסימליות במחיר נגיש. עם ארבעה מתלים עצמאיים, הדה-שבו היה נוח עד כדי כך שהיה מסוגל להסיע סלסלת ביצים בשדה חרוש מבלי לשבור אותן בדרך.



1955

סיטרואן DS, שנחשפה בפני ציבור נדהם בתערוכת המכוניות בפריז בשנת 1955, הביאה את נוחות הנסיעה על כל ממדיה לגבהים חדשים. בנוסף לעיצוב המדהים, ה-DS הציעה נוחות נהיגה ונסיעה ברמות שלא נראו עד אז, עם מערכת מתלים הידרופניאומטית שהקנתה לה את תחושת "מרבד הקסמים", הגה כוח ואפילו תיבת הילוכים חצי-אוטומטית ופנסים עוקבי פנייה.

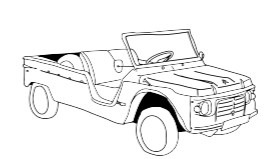

1968

סיטרואן מהארי היה רכב פנאי עם תכנון ייחודי לכל סוגי הרכבים ולמגוון שימושים – כבר בסוף שנות השישים של המאה שעברה. המתלים בעלי המהלך הארוך במיוחד סיפקו נוחות נסיעה גבוהה, ותא נוסעים שניתן לשטוף בצינור, יחד עם מרכב מודולרי, הביאו את הרב-תכליתיות לרמה חדשה.



2016

סיטרואן משיקה את תוכנית הנוחות המתקדמת: Citroën Advanced Comfort programme® ומניחה את היסוד לתפיסה חדשה של נוחות 360°.



שימושיות
ומודולריות



מערכת מושבים
מפנקת

קלות
שימוש



בידוד
אקוסטי



תפיסת נוחות חדשה

CITROËN ADVANCED COMFORT מעניקה נוחות ברמה אחרת לכל אחד מהנוסעים ברכב. נוחות ורעננות בגוף ובנפש הם אלה שתרמו לנוחות ולהנאה מהנסיעה והם אלה שהנחו אותנו בבחירת החומרים, העיצוב והטכנולוגיה המוטמעת ברכבים.

*בהתאם לרמת הגימור



NEW C5 AIRCROSS SUV

Comfort class SUV.

מרחב פנימי וגמישות חסרת תחרות

מושבים אחוריים נפרדים, הניתנים להזזה, להטיה ולקיפול מלא, הופכים את ה-C5 AIRCROSS SUV לרכב הפנאי הגמיש, המרווח והשימושי ביותר בקבוצה שלו.

תא מטען בנפח של עד 720 ליטר

C5 AIRCROSS SUV הוא בעל תא המטען הגדול ביותר בקטגוריה עם נפח הטענה של 580 ועד 720 ליטר (ללא קיפול המושבים האחוריים).

שפע מערכות בטיחות וסייע לנהיגה*

ליהנות מביטחון ומשקט נפשי עם מגוון רחב של מערכות בטיחות וסייע לנהיגה, ובתוכן מערכת Highway Driver Assist® (מערכת סיוע לנהיגה בכביש המהיר) המהווה צעד גדול אל עבר נהיגה אוטונומית למחצה.

תיבת הילוכים אוטומטית EAT8

שילוב נהדר בין יעילות וחסכון לבין הנאה מנהיגה, עם תיבת הילוכים אוטומטית בעלת 8 יחסי העברה מבית AISIN.



עיצוב דינמי

חזק ואסרטיבי למראה, C5 AIRCROSS SUV מצויד בחישוקים גדולים, במרווח גחון גבוה ובכריות האוויר האיקונויות® Airbump. יש לו נוכחות של SUV מעוצב ומרשים.

מגוון שילוב צבעים

עם 6 צבעי מרכב, המשולב עם חבילת צבע (COLOR PACK) שחור/כסוף, תוכלו ליצור בקלות את המראה האישי המושלם ל-C5 AIRCROSS SUV שלכם.

מערכת מתלים עם Progressive Hydraulic Cushions®

מערכת מתלים זו, שהיא בלעדית לסיטרואן, מספקת נוחות נסיעה של 'שטיח מעופף' אמיתי.

מושב נוחות מתקדמים*

מזמינים ונוחים באופן ייחודי, מושבי הנוחות של ה-C5 AIRCROSS SUV יוצרים אווירה של לאונג' מודרני בתא הנוסעים.

3 מושבים נפרדים מאחור

ברוכים הבאים לרכב הפנאי היחיד בקבוצה שלו שהוא בעל שלושה מושבים נפרדים, רחבים ובעלי שני חיבורי ISOFIX מאחור.



עטוף בנוחות

בהיר ומואר, מזמין ומאיר פנים – בדרך האופיינית לסיטרואן, C5 AIRCROSS SUV מיוחד, הן מבחוץ והן מבפנים. החלל הפנימי המרווח במיוחד הוא אי של שלווה, הודות לחלונות קדמיים בעלי זיגוג כפול* ושכבת בידוד. רמות רעשי הרוח והכביש נמוכות מאוד, והם כמעט ואינם נשמעים. תחושת הרווחה בתא הנוסעים גוברת עוד יותר עם מערכת איכות האוויר החדשה (AQS) שתוכננה לזהות זיהום סביבתי, לסנן ולטהר באופן אוטומטי את האוויר בתא הנוסעים.

*בהתאם לרמת הגימור



חיים פנורמיים

גג הזכוכית הפנורמי* הופך כל נסיעה למוחדת, בין אם הוא פתוח או סגור. הוא ממלא את החלל הפנימי באור טבעי ותורם לנופים הנפלאים הנשקפים מהרכב. הגג מופעל באמצעות שני מנועים חשמליים עם מנגנון בטיחות אוטומטי, הוא קל לשימוש וכולל גם וילון שימושי להצללה.

*בהתאם לרמת הגימור



CITROËN
WORLD
EXCLUSIVE

אפקט השטיח המעופף

מערכת מתלי Progressive Hydraulic Cushions® הבלעדית לסיטרואן, מגדירה מחדש את נוחות הנסיעה הטהורה. היא משככת מהמורות גדולות ופגמים קטנים יותר בתוואי הדרך, ומקנה ל-C5 AIRCROSS SUV את תחושת השטיח המעופף.





נוחות מתקדמת מבית סיטרוואן

כמו מרבד קסמים

CITROËN C5 AIRCROSS, מציע נוחות נסיעה חסרת תחרות בזכות מערך המתלים המתקדם והייחודי, בו הוא מצויד. החדשנות ההנדסית הזו, הופכת כל נסיעה לריחוף מעל מהמורות קטנות וגדולות בדרך. תחושת "מרבד הקסמים" שמספקת סיטרוואן C5 AIRCROSS PHEV, מגיעה בזכות מערך המתלים הייחודי, שמבטיחים גם איזון מושלם, בכל תנאי.

איכות נסיעה ייחודית

נוחות מתקדמת מבית סיטרוואן, כוללת שיכון הידראולי נוסף בקצוות מהלך המתלה. טכנולוגיה ייחודית לסיטרוואן, המייצרת יכולת שיכון מושלמת, ונסיעה באיכות הגבוהה ביותר.

CITROËN
WORLD
EXCLUSIVE

מושבי *Advanced Comfort

ההשראה לעיצוב המושבים ב-C5 AIRCROSS SUV הגיעה ממערכות ריהוט מודרניות, והם מעניקים נוחות חסרת תחרות בדומה לכרסאות מפנקות. מושבים רחבים אלו משלבים קצף דחוס בחלקם הפנימי יחד עם שכבה עבה ורכה של קצף שעוטפת אותם, והם מבטיחים תמיכה מושלמת ורכות מפנקת, בניסיעה הקצרה ביותר או במסעות ארוכים.

*בהתאם לרמת הגימור

שנו את המרחב שלכם

ניתן לשנות ולעצב את החלל הפנימי המרווח והגמיש של C5 AIRCROSS SUV כך שיתאים בדיוק לצרכים שלכם. המושבים האחוריים הניתנים להחלקה, להטיה ולקיפול, הופכים זאת למשימה קלה.

מושבים אחוריים בגודל מלא

הודות לשלושה מושבים אחוריים נפרדים, בעלי רוחב זהה, C5 AIRCROSS SUV מספק את אותה רמה של נוחות ושל מרחב לכל אחד מהנוסעים. עם 5 מצבי הטיה, ועם היכולת להזיז את המושבים קדימה או אחורה בטווח של עד 150 מ"מ, 2 חיבורי ISOFIX מאפשרים התקנה של מושבי בטיחות לילדים מאחור. אם תזדקקו לכושר העמסה גדול יותר, המושבים האחוריים מתקפלים לכדי רצפה שטוחה לחלוטין ומותירים חלל העמסה עצום בגודלו ונוח לשימוש.



CITROËN ADVANCED COMFORT®



*התמונה להמחשה בלבד

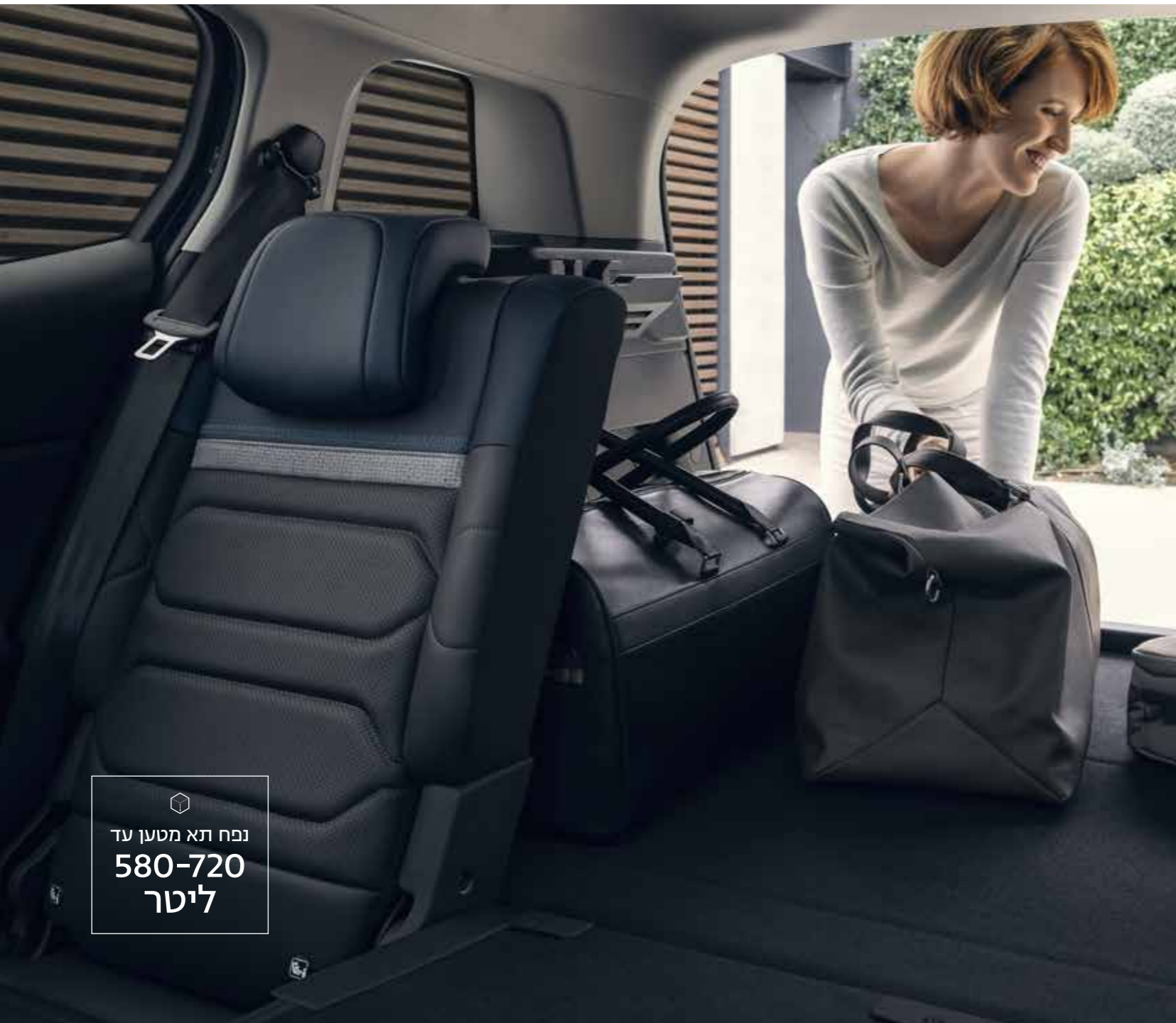

נפח תא מטען עד
580-720
ליטר

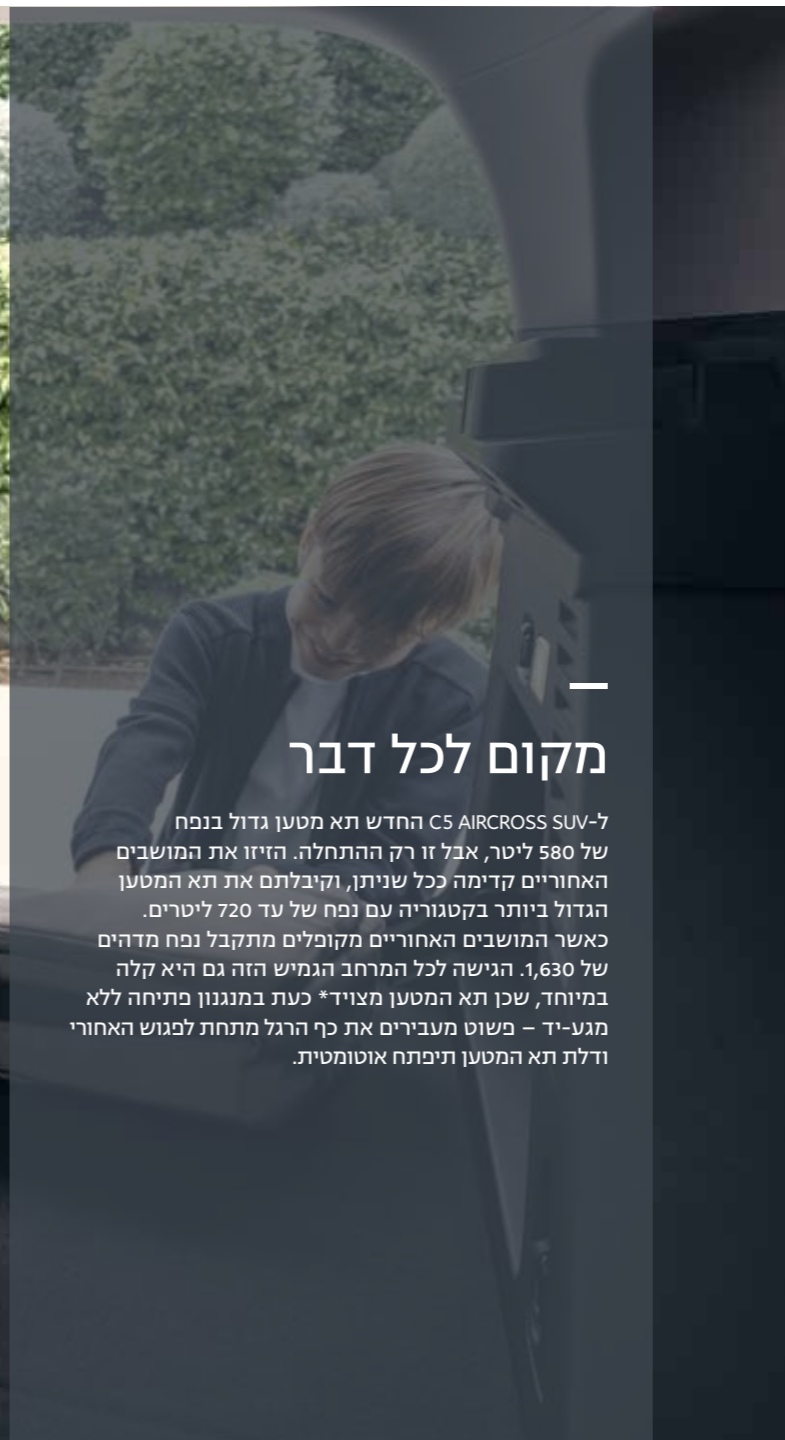

מקום לכל דבר

ל-C5 AIRCROSS SUV החדש תא מטען גדול בנפח של 580 ליטר, אבל זו רק ההתחלה. הזיזו את המושבים האחוריים קדימה ככל שניתן, וקיבלתם את תא המטען הגדול ביותר בקטגוריה עם נפח של עד 720 ליטרים. כאשר המושבים האחוריים מקופלים מתקבל נפח מדהים של 1,630. הגישה לכל המרחב הגמיש הזה גם היא קלה במיוחד, שכן תא המטען מצויד* כעת במנגנון פתיחה ללא מגע-יד – פשוט מעבירים את כף הרגל מתחת לפגוש האחורי ודלת תא המטען תיפתח אוטומטית.



מפרט טכני

1.6 ל' טורבו בנזין אוטו PURE TECH	1.5 ל' טורבו דיזל אוטו BLUE HDI	1.2 ל' טורבו בנזין אוטו	מנוע
1,598	1,499	1,199	נפח מנוע
V			מגדש טורבו
4		3	מספר בוכנות
16	16	12	מספר שסתומים
180/5,500	130/3,750	130/5,500	הספק מירבי (סל"ד/כ"ס)
25.5/1,650	30.6/1,750	23.5/1,750	מומנט מירבי (סל"ד/קג"מ)
בנזין	דיזל	בנזין	סוג מנוע
V			מערכת STOP & START
V			הזרקת מסילה משותפת (COMMON RAIL)
V			מכל אוריאה
תיבת הילוכים			
V			אוטומטית עם 8 הילוכים קדמיים AISIN
היגוי			
V			הגה כוח משתנה בהתאם למהירות הנסיעה והמאמץ המופעל על ההגה
10.7			קוטר סיבוב בין מדרכות (מ')
מתלים			
V			(PHC) PROGRESSIVE HYDRAULIC CUSHION
V	V	V	לפנים: מתלים נפרדים דמוי מק-פרסון, קפיצים לוליינים בולמי זעזועים טלסקופיים
V	V	V	מאחור: זרועות עוקבות מקושרות בקורה מתפתלת, בולמי זעזועים טלסקופיים
בלמים			
V	V	V	קדמיים – דיסקים מאווררים
V	V	V	אחוריים – דיסקים

1.6 ל' טורבו בנזין אוטו PURE TECH	1.5 ל' טורבו דיזל אוטו BLUE HDI	1.2 ל' טורבו בנזין אוטו	מידות (מ')
			אורך כללי
4.500			רוחב כללי
1.859			גובה כללי
1.695			מרחק בין סרנים
2.730			משקל עצמי**
1,505	1,567	1,559	משקל כללי מורשה
1,995	2,030	1,980	כושר גרירה מרבי (ק"ג)
1,500	1,250	1,300	נגרר עם בלמים
750	750	740	נגרר ללא בלמים
נפח (ל')			
53			מכל דלק
580-720			תא מטען (מושבים אחוריים במצב רגיל)
1,630			תא מטען (מושבים אחוריים במצב מקופל)
ביצועים (לפי נתוני היצרן – נהג בלבד)			
219	188		מהירות מירבית בקמ"ש
8.2	10.6	10.3	תאוצה מ-0 ל-100 קמ"ש (שנ')
צמיגים			
225/55R18			FEEL
205/55R19			SHINE PK
תצרוכת דלק (ליטר/100 ק"מ)			
8.5	5.8	8.2	נהיגה במהירות נמוכה
6.7	5	6.5	נהיגה במהירות בינונית
5.9	4.5	5.6	נהיגה במהירות גבוהה
7.2	5.7	7.1	נהיגה במהירות גבוהה מאוד
6.9	5.2	6.7	נתון צריכה משולב

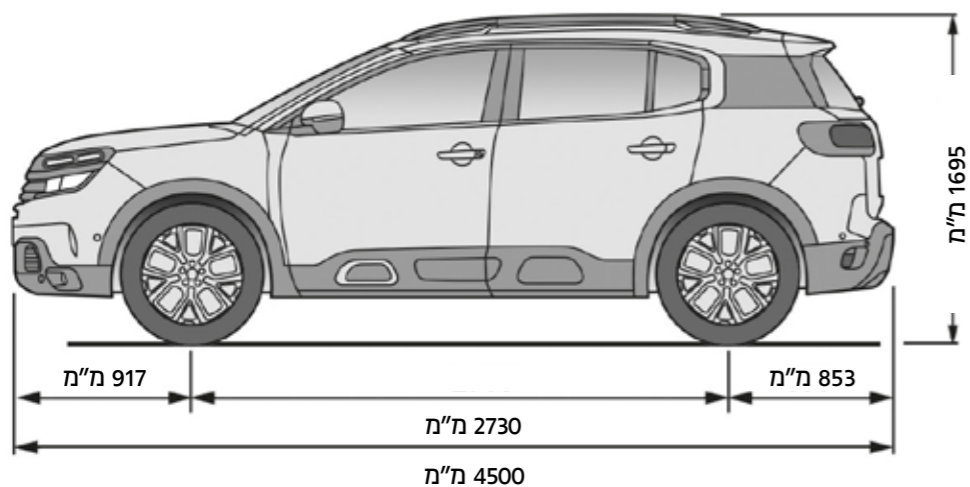
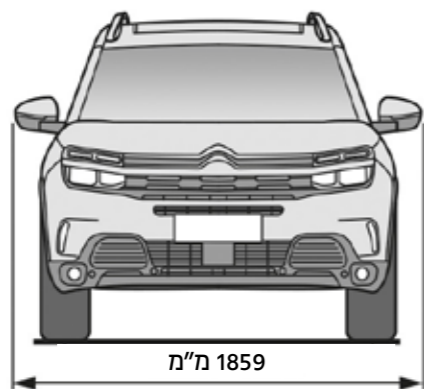

*נתוני צריכת הדלק, צריכת החשמל וטווח הנסיעה הינן מבדיקות מעבדה שהתקבלו מהיצרן.
 נתונים אלו בפועל מושפעים מתנאי הסביבה והדרך, מתחזוקות הרכב וממאפייני הנהיגה ולכן עלול להיווצר פער ביחס לנתוני המעבדה.
 **הנתון כולל נהג במשקל 75 ק"ג.



התמונה להמחשה בלבד

אבזור – רמת גימור FEEL

בטיחות

6 כריות אוויר: קדמיות לנהג ולנוסע, צידיות לנהג ולנוסע, כריות וילון לשני הצדדים לאורך התקרה להגנת ראשי הנוסעים מלפנים ומאחור

ניטרול כרית אוויר לנוסע להסעת תינוק במושב הקדמי

צג התרעה לחגירת חגורות בטיחות מלפנים ומאחור

עיוני ISOFIX לעיגון בטיחותי של כיסא התינוק (אחד במושב הקדמי, שניים במושבים האחוריים)

ESP – מערכת בקרת יציבות אלקטרונית

ABS – מערכת למניעת נעילת הגלגלים

EBA – מערכת לתיגבור בלימה בשעת חירום

ASR – מערכת בקרת משיכה

EBD – מערכת אלקטרונית לחלוקת עוצמת בלימה

TPMS – מערכת לניטור לחץ אוויר בצמיגים

מערכת זיהוי והתרעה לרכב דו-גלגלי

מערכת זיהוי והתרעה הולכי רגל

Driver Attention Alert – מערכת התרעת עירונית לנהג

Front Collision Warning – מערכת התרעה לניטור מרחק מלפנים

זיהוי תמרורי מהירות והמלצה לשינוי המהירות בהתאם בבקרת השיט

מערכות בטיחות אקטיביות

Blind Spot Detector – התרעה על רכב בשטח המת במראות

Lane Keeping Assist with Steering correction – מערכת סיוע לשמירת נתיב הנסיעה הכוללת תיקוני היגוי

Advanced Emergency Braking System – מערכת בלימת חירום אקטיבית הפעילה במהירויות:

זיהוי הולכי רגל 5-60 קמ"ש

זיהוי רכב נייח 5-80 קמ"ש

זיהוי רכב בתנועה 5-140 קמ"ש

נהיגה

לוח מחוונים דיגיטלי מתקדם הכולל מסך צבעוני בגודל 12.3" בעל אפשרות לשינוי התצוגה

פנסים ראשיים CITROËN LED VISION

DRL – תאורת LED ליום

מראה פנימית מתכהה אוט' (אלקטרו-כרומטית)

בקרת שיוט הכוללת מגביל מהירות

מנופי העברת הילוכים מגלגל ההגה

3 מצבי נהיגה המשפיעים על מערכת ההנעה וההגה לבחירת הנהג: Normal (רגיל), Sport (ספורט), ECO (חסכון)

חיישני חנייה קדמיים ואחוריים הכוללים תצוגה גרפית

מצלמת חנייה אחורית

חיישן גשם להפעלה אוט' של מגבים קדמיים



חיישן להדלקה אוט' של פנסי הדרך

פנסי ערפל קדמיים עם פונקציית תאורה בזמן פנייה

תאורת Welcome המדליקה את הפנסים הראשיים בעת לחיצה על שלט הרכב

Follow Me Home – מערכת הארכת זמן תאורה לאחר כיבוי מנוע ויציאה מהמכונית

נוחות ושימושיות

מראות צד מתכוונות ומתקפלות חשמלית כולל קיפול בעת נעילת הרכב

תאורת לד מתחת למראות, המאירה את איזור הכניסה לרכב

מזגן אוויר מקורי עם בקרת אקלים מפוצלת ל-2 אזורים הנשלט ממסך המולטימדיה

פתחי מיזוג בין המושבים הקדמיים לנוסעים מאחור

מערכת מולטימדיה מקורית הנשלטת מההגה, הכוללת מסך מגע 8" ואפשרות לבחירת השפה העברית

3 צבעי אווירה, אדום כחול וחום (בבחירת גוון אווירה לוח המחוונים משתנה לאותו צבע)

מערכת AQS – Air Quality System – מערכת הכוללת מסנן חלקיקים לשיפור איכות האוויר ברכב, חיישן איכות לאוויר החיצוני ובידוד של הרכב כאשר איכות האוויר החיצוני נמוכה

ממשק Apple Carplay/Android Auto – בעל קישור למערכת המולטימדיה*

דיבורית *BLUETOOTH

2 שקעי USB מלפנים לחיבור אביזרי שמע/טלפון חכם למערכת המקורית*

שקע USB להטענה לנוסעים מאחור

שקע 12V מלפנים ובתא המטען להפעלת אביזרים

הפעלה חשמלית רציפה ל-4 חלונות עם מנגנון נגד תפיסת אצבעות

גלגל הגה מצופה עור ומתכוונן לגובה ולעומק

בלם יד חשמלי

כיוון גובה למושבים הקדמיים

כיסוי איחסון בגב המושבים הקדמיים

קונסולה מרכזית מוארכת עם תא אחסון מקורר, משענת יד ותושבות לכוסות בין המושבים הקדמיים

הפעלת מגב אחורי בשילוב הילוך אחורי

2 מפתחות עם נעילה מרכזית

*למכשירים תומכים בלבד



אבזור – רמת גימור FEEL – המשך

נוחות ושימושיות
מערכת מולטימדיה מקורית באנגלית הנשלטת מההגה הכוללת מסך מגע 10" ומערכת ניווט 3D**
מושבים אחוריים מתקפלים ומתכוונים כל אחד בנפרד לפני-אחור כולל אפשרות לכוון זווית משענת הגב
ADVANCED COMFORT SEATS – מושבים בעלי כריות בצפיפות מיוחדת לתמיכה והתאמה מושלמת
מושבים קדמיים מחוממים
מושב נהג חשמלי
כוונון לגב תחתון למושב הנהג
חלונות קדמיים כפולים לשיפור השקט בתא הנוסעים
פתיחת וסגירת תא מטען באופן חשמלי
פתיחה חשמלית של תא המטען באמצעות חיישן המזהה תנועת רגל מתחת לפגוש האחורי
גימור פנימי וחיצוני
מושבים בריפוד עור שחור משולב עם ריפוד עור תעשייתי בצבע אפור
חלונות אחוריים כהים
גג שמש פנורמי נפתח עם וילון חשמלי
דוושות בגימור כרום
ספי דלתות קדמיות מכרום עם הכיתוב CITROËN
חישוקי סגסוגת 19"



**מערכת הניווט המותקנת ברכבך מספקת את השירות והתכנים הכלולים בה לשימוש "ASIS" בהתאם להגדרות היצרן ובכפוף לזמינות באזור הגיאוגרפי. המערכת אינה תומכת עברית ו/או עדכון עומסי תנועה בישראל, כמו כן המערכת אינה מתריעה בזמן הניווט על סכנה לכניסה לאזורים האסורים לכניסת ישראלים. השימוש במערכת על אחריות המשתמש בלבד.

גימור פנימי וחיצוני
COLOR PACK שחור/כסוף
מוטות גג בצבע שחור
חישוקי סגסוגת 18"
גימור כרום סביב החלונות והדלתות
מראות בצבע שחור
תאורת פנים קדמית ואחורית+קריאת מסמכים מלפנים
תאורה בתא המטען
תאורה במראות בסוכי השמש
ספי אגזוזים מפוצלים בגימור כרום
ריפוד בד משולב אפור ושחור עם תפר כחול
צבע מטאלי (אופציה בתוספת תשלום)

אבזור – רמת גימור SHINE PK

מערכות בטיחות
HIGH BEAM ASSIST – מערכת למניעת סנוור והחלפת עוצמת תאורה בהתאם לתנאי הדרך
מערכת מורחבת לזיהוי תמרורים והמלצת מהירות הנסיעה
מערכות בטיחות אקטיביות
INTELLIGENT SPEED ADAPTATION – בקרת שיט אדפטיבית כולל פונקציית עצירה, פעילה מ-0 קמ"ש
HIGHWAY DRIVER ASSIST – שמירה על מיקום בנתיב הנסיעה בזמן שימוש בבקרת השיט האדפטיבית
נהיגה
מערכת חנייה אוטומטית בניצב ובמקביל הכוללת יציאה ממקום חניה במקביל
פנסי לד אחוריים
מצלמת חנייה קדמית
KEYLESS ENTRY AND START – כניסה, יציאה והתנעה ללא מפתח



העתיד של נהיגה בטוחה וקלה יותר*

מערכת Highway Driver Assist® היא מערכת סיוע לנהג בכביש המהיר המהווה צעד גדול לקראת נהיגה אוטונומית על ידי כך שהיא מאפשרת לכם לתכנת את C5 AIRCROSS SUV החדש ולנהל מרכיבים חשובים בנסיעה.

פשוט בחרו במהירות של מעל ל-30 קמ"ש, והמערכת תשמור על מיקום הרכב בתוך הנתיב באמצעות מעקב אחר סימוני הדרך.

מערכת בקרת השיוט האדפטיבית הכוללת פונקציית Stop & Go (עצור וסע), מאפשרת ל-C5 AIRCROSS SUV החדש להגיע לעצירה מוחלטת, ואז להמשיך בנסיעה בעקבות הרכב שנמצא מלפנים. כך, אינכם צריכים לנהל

את מהירות הנסיעה ואת כיוונה ללא הרף, והרכב שלכם נמצא בשליטה בצורה בטוחה ובטיחותית. על מנת שמערכת Highway Driver Assist® תפעל, עליכם לשמור על הידיים מונחות על גלגל ההגה, כמובן שהנהג יכול להחזיר לעצמו את השליטה המלאה על הרכב בכל עת.

מערכות עזר לנהג



סייען חנייה*

מושלמת לחנייה בניצב או במקביל, מערכת זו מסוגלת לזהות מקום חניה, ואז להפעיל את ההיגוי באופן אוטומטי כדי לחנות בביטחה מוחלטת. הנהג צריך רק לבחור בהילוך המתאים, ולתפעל את דוושות המצערות והבלם.



כניסה והתנעה ללא מפתח*

טכנולוגיה זו מאפשרת למכוניתך לזהות שאתה מתקרב אליה, כך שאתה יכול לפתוח את הדלתות, להתניע ולנעול את המכונית מבלי לשלוף את המפתח.



מערכת לניטור שטחים מתים

מערכת זו היעילה במיוחד בכבישים בעלי מספר נתיבים, מזהירה את הנהג באמצעות נורת LED בפניה של מראת הצד, כאשר יש רכב ב"שטח מת" שלא ניתן לראותו באמצעות המראות.



בקרת שיוט אדפטיבית עם פונקציית STOP & GO*

מערכת זו מזהה את הרכב שנמצא מלפנים באמצעות מצלמה, ושומרת באופן אוטומטי על מרחק בטוח ממנו בהתאם לבחירת הנהג. המערכת מסוגלת להביא את הרכב לעצירה מלאה ולהמשיך בנסיעה לאחר מכן, כל זאת ללא מגע יד וללא כל התערבות מצד הנהג.



*HIGHWAY DRIVER ASSIST

פיתוח חשוב זה מאפשר לסיטרואן C5 AIRCROSS SUV החדש לנהל מטלות נהיגה מרכזיות בכל נסיעה. המערכת שומרת על מיקום הרכב ומהירותו בנתיב שנבחר, ויכולה להאיץ ולהאריך בדיוק בהתאם לתנועות הרכב שמלפנים.



פנסים ראשיים בעלי אלומה חכמה*

כאשר המערכת מזהה כלי רכב המתקרבים מולך או עוקפים אותך, הפנסים הראשיים בעלי האלומה החכמה יעברו מאור גבוה לאור נמוך על מנת שלא לסנוור. המערכת מבטיחה שתמיד תשתמשו בתאורה הנכונה בזמן נהיגה בלילה.

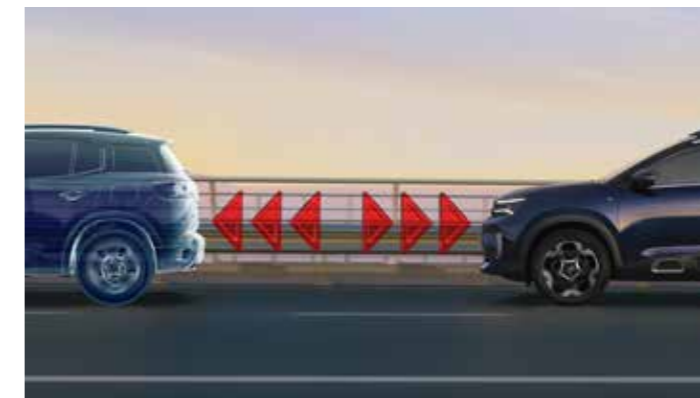

בלימת בטיחות אוטונומית

מערכת בטיחות זו מפחיתה את הסיכון להתנגשויות חזית ותורמת לשקט נפשי. היא פועלת החל ממהירות של 5 קמ"ש, ומזהה מכשולים נייחים או נעים, כמו גם הולכי רגל. במידה ויש סכנה להתנגשות חזית, המערכת מתריעה בפני הנהג, ואם הוא אינו מגיב היא בולמת את הרכב באופן אוטונומי.

מוזמנים לאבזר את רכבכם ולהפוך אותו לייחודי עם מגוון אביזרים מקוריים לבחירה



מוטות רוחב



קירורית ניידת 20 ליטר, חיבור למצת הרכב 12 וולט



זוג מסיטי רוח קדמיים



סט מגיני בוך קדמיים ואחוריים



מנשא אופניים



סט צלוני שמש לחלונות אחוריים (2 חלקים)



זוג קולבים למשענת ראש



וו גרירה נשלף

בחר את הצבע שלך



אפור פלדה מטאלי | CUMULUS GREY



אפור כהה מטאלי | PLATINUM GREY



כחול כהה מטאלי | ECLIPSE BLUE



לבן בנקיז | POLAR WHITE



שחור מטאלי | PERLA NERA BLACK



לבן פנינה מטאלי | PEARL WHITE

*צבע מטאלי – בתוספת תשלום



לרמת גימור FEEL – WILD BLACK AMBIENCE



לרמת גימור SHINE PK – METROPOLITAN BLACK AMBIENCE



COLOR PK

סוגי חישוקים



18" SWIRL ALLOY
לרמת גימור FEEL



19" BI-TONE DIAMOND-CUT ART
לרמת גימור SHINE PK



קסוף/שחור PACK
לרמת גימור SHINE PK



קסוף/שחור (בהתאם למלאי)
לרמת גימור FEEL



לובינסקי

DIGITAL

סיטרואן מזמינים אותך להזמין את הרכב הבא שלך
בלי לצאת מהבית! ניתן לקבל את כל המידע והנתונים,
ליהנות מהטבות שוות ולבצע הזמנה ישירות מהנייד.



לרכישה אונליין כנסו ל- www.citroen.co.il



CITROËN



ליצירת קשר עם נציג ותיאום נהיגת מבחן סרקו את הברקוד



או התקשרו

***4989**

citroen.co.il

5

שנות אחריות עד 120,000 ק"מ

המידע והנתונים המופיעים בפרסום זה מתייחסים למגוון דגמים המשווקים במקומות שונים בעולם ומעודכנים למועד הבאת המקור הלועזי לדפוס. ייתכנו הבדלים בין התיאור המובא בפרסום לבין הדגמים המשווקים על ידי חברתנו, הן מבחינת המפרט והן מבחינת האביזרים הנלווים. כמו כן ייתכנו הבדלים בדגם מסויים, בהתאם לשינויים הנעשים מזמן לזמן. אין בפרסום המובא כאן כדי לחייב את היצרן ו/או את החברה באספקת דגמים שיכללו את כל או חלק מהאביזרים, הציוד והמערכות המתוארים בו והם שומרים לעצמם את הזכות לבטל, להוסיף, לשנות ולשפר, ללא הודעה מוקדמת וללא עדכון הפרסום. כל התמונות להמחשה בלבד. ט.ל.ח.

חפשו אותנו ב-

שורק ראשל"צ - מרק מושביץ 3, 03-6710354 | תל אביב - תובל 5, 03-6710333 | ירושלים - יד חרוצים 9 א.ת. תלפיות י-ם, 02-6756555
 באר שבע - תוצרת הארץ 1, אזה"ת קריית יהודית, 073-3216190 | חיפה - רכב הצפון, בעלי מלאכה 18, 04-8810410
 אשקלון - רמ"ה, המרכבה 15, אזה"ת צפוני, 08-6759995 | כפר סבא - המוביל פוספלד, המוביל 9 אזה"ת, 073-2636321
 צרת - ציפורי, כביש 2003, 04-6572222 | כרמיאל - יורו 2000, היוצרים 22, 04-9982287 | נתניה - אמפאר, פנקס 9 אזה"ת צפוני, 09-8873225



רמת האבזור הבטיחותי	תיאור דגם
6	C5 AIRCROSS FEEL
7	C5 AIRCROSS SHINE PK

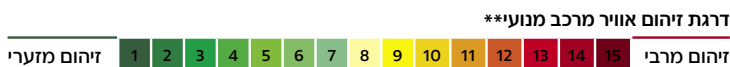

דרגת זיהום אוויר	צריכת דלק (ליטרים ל-100 ק"מ)	תיאור הדגם
7	5.3	C5 AIRCROSS HDI 1.5L 130HP משולב
11	6.7	C5 AIRCROSS 1.2L 130HP משולב
13	6.9	C5 AIRCROSS 1.6L 180HP משולב

*נתוני היצרן עפ"י בדיקת מעבדה. תקן 2017/1151 EU.
 **הדרגה מחושבת לפי תקנות אוויר נקי (גילוי זיהום אוויר מרכב מנועי בפרסומת), התשס"ט 2009.



NEW CITROËN
C5 AIRCROSS SUV

במגוון מנועים: בנזין, דיזל ו-PHEV

*Comfort class
SUV.*



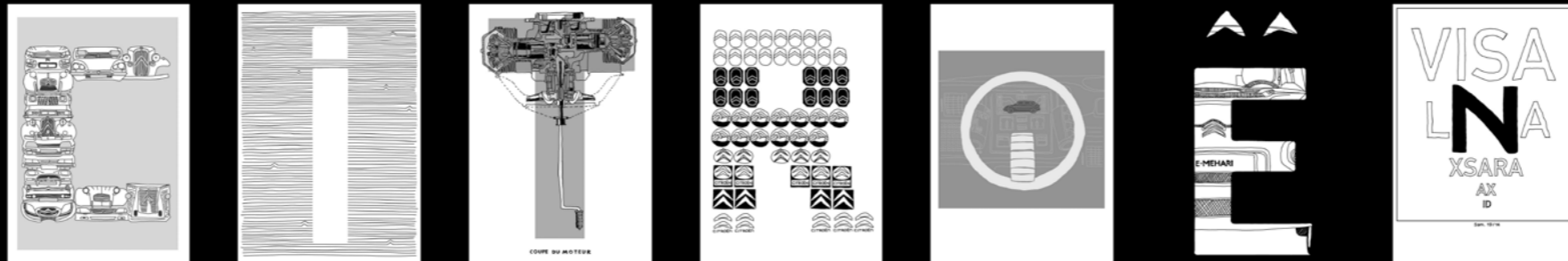

בשנות התשעים, לזמר לה טון (Le Tone) היה להיט גדול בשם "Joli Dragon", והוא הקדיש את עצמו למוזיקה במשך שנים לפני שעבר בהדרגה לאמנות האיור. מאז 2011 הוצגו יצירותיו במקומות מפורסמים כמו מרכז פומפידו. לה טון, שמעריץ אמנים שמתמשים בצבע בצורה הטובה ביותר, מודה שיש לו חולשה דווקא לשחור וללבן, בהם הוא משתמש כדי לאייר במחברות ולספר סיפורים פשוטים.

1974

סיטרואן משיקה את ה-CX - שילוב אולטימטיבי של חדשנות טכנולוגית, עיצוב מתקדם ונוחות שטרם נראתה. העיצוב האווירודינמי המדהים, יחד עם מנוע ותיבת הילוכים הממוקמים יחדיו בחזית המכונית, מתלים הידרופנאומטיים מתוחכמים ולוח מחוונים עתידני, סייעו ל-CX לזכות בתואר רכב השנה לשנת 1975.



2019

C5 Aircross SUV מושק בישראל. רכב הפנאי המעוצב והמתקדם, עם מפרט נוחות פורץ דרך הכולל בין השאר מתלי Progressive Hydraulic Cushions[®] suspension ADVANCED COMFORT, מושבי מערכת בקרת איכות אוויר AQS.

CITROËN
Origins



בואו לגלות את הדגמים שעשו היסטוריה בסיטרואן, מאז 1919 ועד היום.



1934

סיטרואן מחוללת מהפכה בעולם הרכב עם ה-Traction Avant, המכונית המתקדמת והנוחה ביותר לזמנה. המפרט פורץ הדרך שלה כלל בין השאר מרכב מונוקוק אווירודינמי עם בידוד מעולה וקשיחות מבנית, בלמים הידראוליים, הנעה קדמית ורצפה שטוחה.



1939

פונקציונליות מרבית ונוחות תפעול - עקרונות אלו עמדו בבסיס ה-TUB המסחרי, אחד הוואנים הראשונים בעלי הנעה קדמית. ה-TUB השימושי הגביר את רמת הנוחות משמעותית הודות לדלת הזזה צידית, לגישה קלה ממושב הנהג לאזור המטען, ולרצפה נמוכה ושטוחה שהקלה על ההעמסה ואפשרה עמידה אوتן בדרך.



1948

ה"דה שבו" 2CV המיתולוגי של סיטרואן הראה לעולם כבר בשנת 1948 כיצד ניתן להציע שימושיות ונוחות מקסימליות במחיר נגיש. עם ארבעה מתלים עצמאיים, הדה-שבו היה נוח עד כדי כך שהיה מסוגל להסיע סלסלת ביצים בשדה חרוש מבלי לשבור אותן בדרך.



1955

סיטרואן DS, שנחשפה בפני ציבור נדהם בתערוכת המכוניות בפריז בשנת 1955, הביאה את נוחות הנסיעה על כל ממדיה לגבהים חדשים. בנוסף לעיצוב המדהים, ה-DS הציעה נוחות נהיגה ונסיעה ברמות שלא נראו עד אז, עם מערכת מתלים הידרופניאומטית שהקנתה לה את תחושת "מרבד הקסמים", הגה כוח ואפילו תיבת הילוכים חצי-אוטומטית ופנסיים עוקבי פנייה.



1968

סיטרואן מהארי היה רכב פנאי עם תכנון ייחודי לכל סוגי הרכבים ולמגוון שימושים - כבר בסוף שנות השישים של המאה שעברה. המתלים בעלי המהלך הארוך במיוחד סיפקו נוחות נסיעה גבוהה, ותא נוסעים שניתן לשטוף בצינור, יחד עם מרכב מודולרי, הביאו את הרב-תכליתיות לרמה חדשה.



2016

סיטרואן משיקה את תוכנית הנוחות המתקדמת: Citroën Advanced Comfort programme ומניחה את היסוד לתפיסה חדשה של נוחות 360°.



שימושיות
ומודולריות



מערכת מושבים
מפנקת

קלות
שימוש



בידוד
אקוסטי



תפיסת נוחות חדשה

CITROËN ADVANCED COMFORT מעניקה נוחות ברמה אחרת לכל אחד מהנוסעים ברכב. נוחות ורעננות בגוף ובנפש הם אלה שתרמו לנוחות ולהנאה מהנסיעה והם אלה שהנחו אותנו בבחירת החומרים, העיצוב והטכנולוגיה המוטמעת ברכבים.

*בהתאם לרמת הגימור



NEW C5 AIRCROSS SUV

Comfort class SUV.

עיצוב דינמי

חזק ואסרטיבי למראה, C5 AIRCROSS SUV מצויד בחישוקים גדולים, במרווח גחון גבוה ובכריות האוויר האיקונויות® Airbump. יש לו נוכחות של SUV מעוצב ומרשים.

מגוון שילוב צבעים

עם 6 צבעי מרכב, המשולבים עם חבילת צבע (Color Pack) המשתנים בהתאם לצבע הרכב ו-3 סוגי חישוקי סגסוגת מעוצבים, תוכלו ליצור בקלות את המראה האישי המושלם של C5 AIRCROSS SUV שלכם.

מערכת מתלים עם Progressive Hydraulic Cushions®

מערכת מתלים זו, שהיא בלעדית לסיטרואן, מספקת נוחות נסיעה של 'שטיח מעופף' אמיתי.

מושבי נוחות מתקדמים*

מזמינים ונוחים באופן ייחודי, מושבי הנוחות של ה-C5 AIRCROSS SUV יוצרים אווירה של לאונג' מודרני בתא הנוסעים.

3 מושבים נפרדים מאחור

ברוכים הבאים לרכב הפנאי היחיד בקבוצה שלו שהוא בעל שלושה מושבים נפרדים, רחבים ובעלי שני חיבורי ISOFIX מאחור.



מרחב פנימי וגמישות חסרת תחרות

מושבים אחוריים נפרדים, הניתנים להזזה, להטיה ולקיפול מלא, הופכים את ה-C5 AIRCROSS SUV לרכב הפנאי הגמיש, המרווח והשימושי ביותר בקבוצה שלו.

תא מטען בנפח של עד 720 ליטר**

C5 AIRCROSS SUV הוא בעל תא המטען הגדול ביותר בקטגוריה עם נפח הטענה של 580 ועד 720 ליטר** (ללא קיפול המושבים האחוריים).

שפע מערכות בטיחות וסיוע לנהיגה*

ליהנות מביטחון ומשקט נפשי עם מגוון רחב של מערכות בטיחות וסיוע לנהיגה, ובתוכן מערכת Highway Driver Assist® (מערכת סיוע לנהיגה בכביש המהיר) המהווה צעד גדול אל עבר נהיגה אוטונומית למחצה.

תיבת הילוכים אוטומטית חדשה EAT8

שילוב נהדר בין יעילות וחסכון לבין הנאה מנהיגה, עם תיבת הילוכים אוטומטית בעלת 8 יחסי העברה מבית AISIN.

PHEV

ה-C5 מוצע גם בגרסת פלאג אין הייברייד מתקדמת המשלבת בין מנוע טורבו בנזין למנוע חשמלי להספק משולב של 225 כ"ס לצד צריכת דלק משולבת של 1.4 ליטר ל-100 ק"מ וטווח חשמלי של 61 ק"מ*.

*נתוני צריכת הדלק, צריכת החשמל וטווח הנסיעה הינן מבדיקות מעבדה שהתקבלו מהיצרן. נתונים אלו בפועל מושפעים מתנאי הטיבה והדרך, מתחזוקת הרכב וממאפייני הנהיגה ולכן עלול להיווצר פער ביחס לנתוני המעבדה.

*זמין בהתאם לגרסה
**עד 600 ל' בגרסת ה-PHEV



טווח נסיעה חשמלי
61 ק"מ*

הספק משולב
של 225 כ"ס

צריכת דלק משולבת
1.4 ליטר ל-100 ק"מ

מהירות מירבית
בנסיעה חשמלית
135 קמ"ש

הנאה מכל העולמות

- **חווית נהיגה** – שילוב מושלם בין יחידות ההנעה השונות לחווית נהיגה שטרם הכרתם
- **שקט** – חווית נהיגה חרישית ומרגיעה
- **חיסכון** – שילוב חכם בין הינע חשמלי לבנזין המאפשר צריכת דלק נמוכה במיוחד
- **טכנולוגיה ייחודית לצד קלות תפעול** – הרכב יבחר בשבילך את מצב ההנעה האופטימלי
- **יותר אקולוגי** – תודות ל-0 פליטת מזהמים במצב חשמלי ופליטה נמוכה במצב היברידי

התמונה להמחשה בלבד

NEW C5 AIRCROSS PHEV

רכב הפלאג-אין היברידי הראשון של סיטרואן, אשר מסמל את יריית הפתיחה להשקת הקו החשמלי של המותג. עם C5 AIRCROSS PHEV תוכלו ליהנות מהשילוב המושלם של נהיגה חשמלית לחלוטין בנסיעות היומיומיות שלכם לבין הוורסטיליות המסופקת על ידי מנוע הבעירה הפנימית שלו בנסיעות ארוכות יותר.

הרכב מחזק את CITROËN ADVANCED COMFORT® עם יתרונות המנוע החשמלי, בדגש על הפעולה השקטה והכוח החלק ונטול הזעזועים שהוא מספק, במקביל לתגובה מיידית.



*נתוני צריכת הדלק, צריכת החשמל וטווח הנסיעה הינן מבדיקות מעבדה שהתקבלו מהיצרן. נתונים אלו בפועל מושפעים מתנאי הסביבה והדרך, מתחזוקות הרכב וממאפייני הנהיגה ולכן עלול להיווצר פער ביחס לנתוני המעבדה.

*בהתאם לרמת הגימור



עטוף בנוחות

בהיר ומואר, מזמין ומאיר פנים – בדרך האופיינית לסיטרואן, C5 AIRCROSS SUV מיוחד, הן מבחוץ והן מבפנים. החלל הפנימי המרווח במיוחד הוא אי של שלווה, הודות לחלונות קדמיים בעלי זיגוג כפול ושכבת בידוד. רמות רעשי הרוח והכביש נמוכות מאוד, והם כמעט ואינם נשמעים. תחושת הרווחה בתא הנוסעים גוברת עוד יותר עם מערכת איכות האוויר החדשה (AQS) שתוכננה לזהות זיהום סביבתי, לסנן ולטהר באופן אוטומטי את האוויר בתא הנוסעים.

*בהתאם לרמת הגימור



חיים פנורמיים*

גג הזכוכית הפנורמי הופך כל נסיעה למיוחדת, בין אם הוא פתוח או סגור. הוא ממלא את החלל הפנימי באור טבעי ותורם לנופים הנפלאים הנשקפים מהרכב. הגג מופעל באמצעות שני מנועים חשמליים עם מנגנון בטיחות אוטומטי, הוא קל לשימוש וכולל גם וילון שימושי להצללה.

*בהתאם לרמת הגימור



CITROËN
WORLD
EXCLUSIVE

אפקט השטיח המעופף

מערכת מתלי Progressive Hydraulic Cushions® הבלעדית לסיטרואן, מגדירה מחדש את נוחות הנסיעה הטהורה. היא משככת מהמורות גדולות ופגמים קטנים יותר בתוואי הדרך, ומקנה ל-C5 AIRCROSS SUV את תחושת השטיח המעופף.



PROGRESSIVE HYDRAULIC CUSHIONS® (PHC)

חידוש עולמי של סיטרואן

חדשנות ונוחות יוצאת דופן הן אבני היסוד ל-"DNA" של סיטרואן מאז היווסדה ב-1919. בהתאם ל-"DNA" ה-C5 AIRCROSS SUV מתאפיין בחידוש עולמי – מערכת מתלים חדשנית הכוללת בולמי זעזועים בעלי יכולת ספיגת אנרגיה הדרגתית המאפשרת להתמודד עם שיבושים ומהמורות על פני הדרך, ומרסנת את תנועות המרכב כדי להעניק יציבות ונוחות נסיעה עילאית.

מתלים המצוידים בבולמי זעזועים בעלי פעולה הידראולית פרוגרסיבית



במקרים של כיווץ ופתיחה חזקים של מתלה הרכב, בולמי הזעזועים מאיטים בהדרגה את תנועת המתלה ומונעים חבטות פתאומיות והקפצה לא רצויה.

במקרים של פתיחה וכיווץ קלים של מתלי הרכב, בולמי הזעזועים יוצרים את תחושת "השטיח המעופף", על ידי ספיגה מושלמת של מפגעי הדרך.



מושבי Advanced Comfort*

ההשראה לעיצוב המושבים ב-C5 AIRCROSS SUV הגיעה ממערכות ריהוט מודרניות, והם מעניקים נוחות חסרת תחרות בדומה לכורסאות מפנקות. מושבים רחבים אלו משלבים קצף דחוס בחלקם הפנימי יחד עם שכבה עבה ורכה של קצף שעוטפת אותם, והם מבטיחים תמיכה מושלמת ורכות מפנקת, בנסיעה הקצרה ביותר או במסעות ארוכים.

*בהתאם לרמת הגימור

שנו את המרחב שלכם

ניתן לשנות ולעצב את החלל הפנימי המרווח והגמיש של C5 AIRCROSS SUV כך שיתאים בדיוק לצרכים שלכם. המושבים האחוריים הניתנים להחלקה, להטיה ולקיפול, הופכים זאת למשימה קלה.

מושבים אחוריים בגודל מלא

הודות לשלושה מושבים אחוריים נפרדים, בעלי רוחב זהה, C5 AIRCROSS SUV מספק את אותה רמה של נוחות ושל מרחב לכל אחד מהנוסעים.

עם 5 מצבי הטיה, ועם היכולת להזיז את המושבים קדימה או אחורה בטווח של עד 150 מ"מ, 2 חיבורי ISOFIX מאפשרים התקנה של מושבי בטיחות לילדים מאחור. אם תזדקקו לכושר העמסה רציני, המושבים האחוריים מתקפלים לכדי רצפה שטוחה לחלוטין ומותירים חלל העמסה עצום בגודלו ונוח לשימוש.





מקום לכל דבר

ל-C5 AIRCROSS SUV החדש תא מטען גדול בנפח של 580 ליטר, אבל זו רק ההתחלה. הזיזו את המושבים האחוריים קדימה ככל שניתן, וקיבלתם את תא המטען הגדול ביותר בקטגוריה עם נפח של עד 720 ליטרים**. כאשר המושבים האחוריים מקופלים מתקבל נפח מדהים של 1,630 ליטר (1,510 ל' ב-PHEV). הגישה לכל המרחב הגמיש הזה גם היא קלה במיוחד, שכן תא המטען מצויד* כעת במנגנון פתיחה ללא מגע-יד – פשוט מעבירים את כף הרגל מתחת לפגוש האחורי ודלת תא המטען תיפתח אוטומטית.



נפח תא מטען עד

****720L**

מפרט טכני

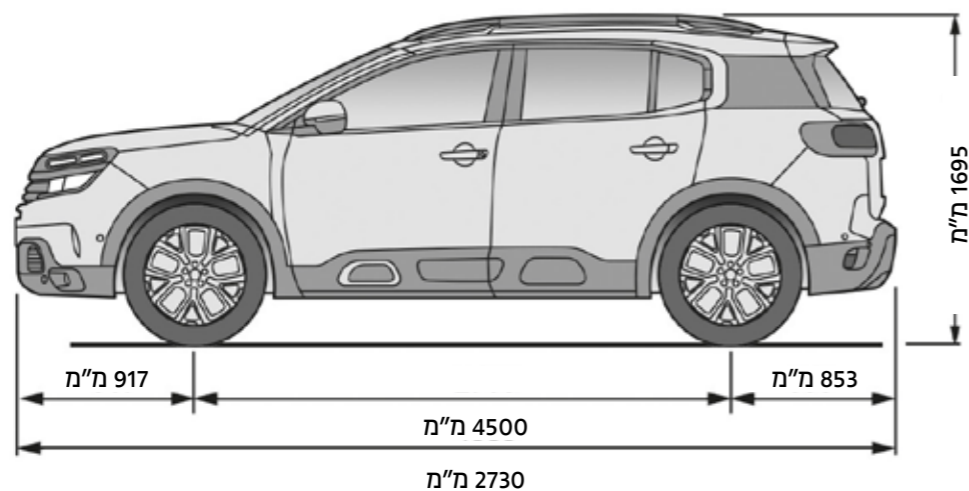
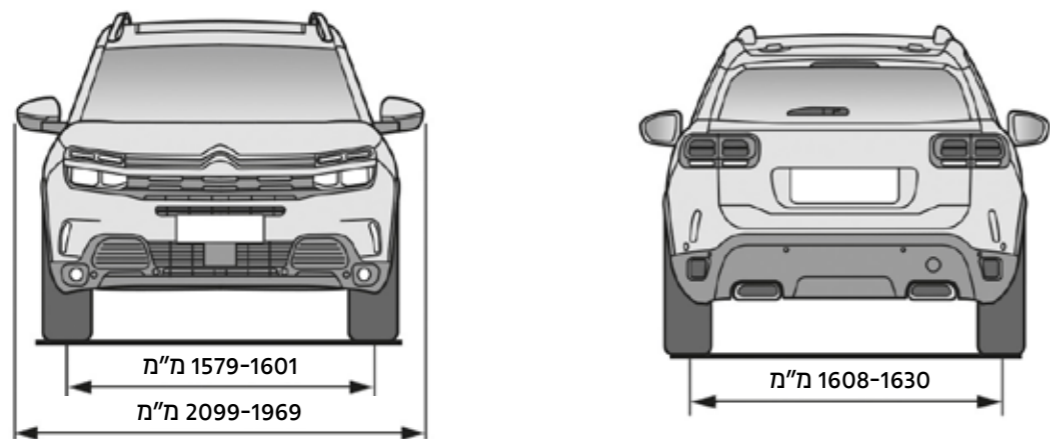

מידות במ"מ

1.6 ל' טורבו בנזין אוטו Pure Tech		1.5 ל' טורבו דיזל אוטו BLUE HDI		1.6 ל' טורבו בנזין אוטו Pure Tech		1.5 ל' טורבו דיזל אוטו BLUE HDI	
מידות (מ')							
4.500		אורך כללי		1,598	1,499	נפח מנוע	
1.859		רוחב כללי		✓	✓	מגדש טורבו	
1.695		גובה כללי		4	4	מספר בוכנות	
2.730		מרחק בין סרנים		16	16	מספר שסתומים	
Feel/Shine Pk		משקל (ק"ג)		5,500/180	3,750/130	הספק מירבי (כ"ס/סל"ד)	
1,430	1,499	משקל עצמי		1,650/25.5	1,750/30.6	מומנט מירבי (קג"מ/סל"ד)	
1,990	2,030	משקל כללי מורשה		בנזין	דיזל	סוג מנוע	
		כושר גרירה מרבי (ק"ג)		✓	✓	מערכת STOP & START	
1,500	1,250	נגרר עם בלמים		✓	✓	הזרקת מסילה משותפת (COMMON RAIL)	
750	750	נגרר ללא בלמים		✓	✓	מיכל אוריאה	
נפח (ל')							
53		מיכל דלק				תיבת הילוכים	
580-720		תא מטען (מושבים אחוריים במצב רגיל)		✓	✓	אוטומטית עם 8 הילוכים קדמיים AISIN	
1,630		תא מטען (מושבים אחוריים במצב מקופל)		היגוי			
		ביצועים (לפי נתוני היצרן - נהג בלבד)		✓	✓	הגה כוח משתנה בהתאם למהירות הנסיעה והמאמץ המופעל על ההגה	
207	188	מהירות מירבית בקמ"ש		10.7	10.7	קוטר סיבוב בין מדרכות (מ')	
8.2	10.6	תאוצה מ-0 ל-100 קמ"ש (שנ')		מתלים			
		צמיגים		✓	✓	(PHC) Progressive Hydraulic Cushion	
225/55R18		FEEL				לפנים: מתלים נפרדים דמוי מק-פרסון, קפיצים לוליינים בולמי זעזועים טלסקופיים	
205/55R19		SHINE PK		✓	✓	מאחור: זרועות עוקבות מקושרות בקורה מתפתלת, בולמי זעזועים טלסקופיים	
Shine Pk	Feel	Shine Pk	תצרוכת דלק (ליטר/100 ק"מ) *			בלמים	
8.5		6	נהיגה במהירות נמוכה	✓	✓	קדמיים - דיסקים מאווררים	
6.8	5.1	5.2	נהיגה במהירות בינונית	✓	✓	אחוריים - דיסקים	
6	4.6	4.6	נהיגה במהירות גבוהה				
7.3	5.8	5.9	נהיגה במהירות גבוהה מאוד				
6.9	5.3	5.4	נתון צריכה משולב				

*נתוני צריכת הדלק, צריכת החשמל וטווח הנסיעה הינון מבדיקות מעבדה שהתקבלו מהיצרן. נתונים אלו בפועל מושפעים מתנאי הסביבה והדרך, מתחזוקת הרכב וממאפייני הנהיגה ולכן עלול להיווצר פער ביחס לנתוני המעבדה.



התמונה להמחשה בלבד

מפרט טכני C5 AIRCROSS PHEV

בלמים	
V	בלמים קדמיים: דיסקים מאווררים
V	בלמים אחוריים: דיסקים
מידות (מ')	
4.500	אורך כללי
1.859	רוחב כללי
1.695	גובה כללי
2.730	בסיס גלגלים
משקל (ק"ג)	
1,770	משקל עצמי
2,300	משקל כללי מורשה
כושר גרירה מרבי (ק"ג)	
1,300	נגרר עם בלמים
750	נגרר ללא בלמים
נפח (ל')	
37	מכל דלק
460-600	תא מטען (מושבים אחוריים במצב רגיל)
1,510	תא מטען (מושבים אחוריים מקופלים)
ביצועים לפי נתוני היצרן	
225	מהירות מירבית (קמ"ש)
135	מהירות מירבית חשמלית (קמ"ש) (מוגבלת אלקטרונית)
8.7	תאוצה מ-0 ל-100 קמ"ש (בשניות)
צמיגים	
205/55R19	
תצרוכת דלק (ליטר/100 ק"מ)*	
1.4	נתון צריכת דלק משוקלל חשמל ובנזין (ליטר/100 ק"מ)
7.2	נתון צריכת דלק משולב בנזין בלבד (ליטר/100 ק"מ)

*נתוני צריכת דלק, צריכת החשמל וטווח הנסיעה הינן מבדיקות מעבדה שהתקבלו מהיצרן. נתונים אלו בפועל מושפעים מתנאי הסביבה והדרך, מתחזוקת הרכב וממאפייני הנהיגה ולכן עלול להיווצר פער ביחס לנתוני המעבדה.

הספק ומומנט משולב	
225	הספק משולב (כ"ס)
36.7	מומנט משולב (קג"מ)
מנוע בנזין	
1,598	נפח מנוע
V	מגדש טורבו
4	מספר בוכנות
16	מספר שסתומים
6,000/180	הספק מירבי (כ"ס/סל"ד)
3,000/30.6	מומנט מירבי (קג"מ/סל"ד)
טורבו בנזין	סוג מנוע
מנוע חשמלי	
2,500/110	הספק מירבי כ"ס/סל"ד
500-2,500/32.6	מומנט מירבי קג"מ/סל"ד
תיבת הילוכים	
V	אוטומטית עם 8 הילוכים קדמיים
V	הנעה קדמית
סוללה	
LITHIUM ION	סוג סוללה
355	מתח (וולט)
13.2	קיבולת (קוט"ש)
כשש שעות	טעינה משקע כוח ביתי
כשעתיים	טעינה מעמדת טעינה (7.4KW)
V	אחריות סוללה ל-8 שנים או 150,000 ק"מ
היגוי	
V	הגה כוח משתנה בהתאם למהירות הנסיעה
10.7	קוטר סיבוב בין מדרכות (מ')
מתלים	
V	לפנים: מתלים נפרדים דמויי מק-פרסון, קפיצים לולייניים, בולמי זעזועים טלסקופיים
V	מאחור: מתלה רב חיבורי

אבזור – רמת גימור FEEL

בטיחות

6 כריות אוויר: קדמיות לנהג ולנוסע, צידיות לנהג ולנוסע, כריות וילון לשני הצדדים לאורך התקרה להגנת ראשי הנוסעים מלפנים ומאחור ניטרול כרית אוויר לנוסע להסעת תינוק במושב הקדמי

צג התרעה לחגירת חגורות בטיחות מלפנים ומאחור

עיגוני ISOFIX לעיגון בטיחותי של כיסא התינוק (אחד במושב הקדמי, שניים במושבים האחוריים)

ESP – מערכת בקרת יציבות אלקטרונית

ABS – מערכת למניעת נעילת הגלגלים

EBA – מערכת לתיגבור בלימה בשעת חירום

ASR – מערכת בקרת משיכה

EBD – מערכת אלקטרונית לחלוקת עוצמת בלימה

TPMS – מערכת לניטור לחץ אוויר בצמיגים

מערכת זיהוי והתרעה לרכב דו-גלגלי

מערכת זיהוי והתרעה הולכי רגל

Driver Attention Alert – מערכת התרעת עירנות לנהג

Front Collision Warning – מערכת התרעה לניטור מרחק מלפנים

זיהוי תמרורי מהירות והמלצה לשינוי המהירות בהתאם בבקרת השיט

מערכות בטיחות אקטיביות

Blind Spot Detector – התרעה על רכב בשטח המת במראות

Lane Keeping Assist with Steering correction – מערכת סיוע לשמירת נתיב הנסיעה הכוללת תיקוני היגוי

Advanced Emergency Braking System – מערכת בלימת חירום אקטיבית הפעילה במהירויות:

זיהוי הולכי רגל 5-60 קמ"ש

זיהוי רכב נייח 5-80 קמ"ש

זיהוי רכב בתנועה 5-140 קמ"ש

נהיגה

לוח מחוונים דיגיטלי מתקדם הכולל מסך צבעוני בגודל 12.3" בעל אפשרות לשינוי התצוגה

בקרת שיט הכוללת מגביל מהירות

מנופי העברת הילוכים מגלגל ההגה

3 מצבי נהיגה המשפיעים על מערכת ההנעה וההגה לבחירת הנהג: Normal (רגיל), Sport (ספורט), eco (חסכון)

חיישני חנייה קדמיים ואחוריים הכוללים תצוגה גרפית

מצלמת חנייה אחורית הכוללת "מבט על" וירטואלי על הרכב וקווי גבולות החנייה

חיישן גשם להפעלה אוט' של מגבים קדמיים



חיישן להדלקה אוט' של פנסי הדרך
פנסי ערפל קדמיים עם פונקציית תאורה בזמן פנייה
תאורת Welcome בעת לחיצה על שלט הרכב
Follow Me Home – מערכת הארכת זמן תאורה לאחר כיבוי מנוע ויציאה מהמכונית
נוחות ושימושיות
מראות צד מתכוונות ומתקפלות חשמלית כולל קיפול בעת נעילת הרכב
תאורת לד מתחת למראות, המאירה את איזור הכניסה לרכב
מזגן אוויר מקורי עם בקרת אקלים מפוצלת ל-2 אזורים הנשלט ממסך המולטימדיה
מערכת מולטימדיה מקורית הנשלטת מההגה, הכוללת מסך מגע 8" ואפשרות לבחירת השפה העברית (לא כולל את גרסת ה-PHEV)
מערכת AQS – Air Quality System – מערכת הכוללת מסנן חלקיקים לשיפור איכות האוויר ברכב, חיישן איכות לאוויר החיצוני ובידוד של הרכב כאשר איכות האוויר החיצוני נמוכה
ממשק Apple Carplay – בעל קישור למערכת המולטימדיה*
פתחי מיזוג בין המושבים הקדמיים לנוסעים מאחור
דיבורית *BLUETOOTH
שקע USB מלפנים לחיבור אביזרי שמע / טלפון חכם למערכת המקורית*
שקע USB להטענה לנוסעים מאחור
שקע 12V מלפנים ובתא המטען להפעלת אביזרים
הפעלה חשמלית רציפה ל-4 חלונות עם מנגנון נגד תפיסת אצבעות
אפשרות לסגירת/פתיחת חלונות הרכב מהשלט
גלגל הגה בעיצוב ספורטיבי, מצופה עור ומתכוונן לגובה ולעומק
בלם יד חשמלי אוטומטי
כיוון גובה למושבים הקדמיים
קונסולה מרכזית מוארכת עם תא אחסון מקורר, משענת יד ותושבות לכוסות בין המושבים הקדמיים
כיסי איחסון בגב המושבים הקדמיים
הפעלת מגב אחורי בשילוב הילוך אחורי
2 מפתחות שלט

*למכשירים תומכים בלבד



אבזור – רמת גימור FEEL – המשך

נהיגה
שלושה מצבי נהיגה לבחירת הנהג המשפיעים על מערכת ההנעה (בגרסת ה-PHEV בלבד): Electric, Hybrid, Sport
מראה פנימית מתכהה אוטו' (אלקטרו-כרומטית)
מערכת חנייה אוטומטית בניצב ובמקביל הכוללת יציאה ממקום חניה במקביל
מצלמת חנייה קדמית
GRIP CONTROL – מערכת בקרת אחיזה לנסיעה בשלג, חול ובוץ
פנסים ראשיים FULL LED
Keyless Entry and Start – כניסה, יציאה והתנעה ללא מפתח
נוחות ושימושיות
מערכת מולטימדיה מקורית באנגלית הנשלטת מההגה הכוללת מסך מגע 8" ומערכת ניווט 3D** (בגרסאות ה-PHEV בלבד)
מושבים בשילוב בד ועור
Advanced Comfort Seats – מושבים בעלי כריות בצפיפות מיוחדת לתמיכה והתאמה מושלמת
מושבים קדמיים מחוממים
מושב נהג חשמלי
כוונון לגב תחתון למושב הנהג
חלונות קדמיים כפולים לשיפור השקט בתא הנוסעים
פתיחת וסגירת תא מטען באופן חשמלי
פתיחה חשמלית של תא המטען באמצעות חיישן המזהה תנועת רגל מתחת לפגוש האחורי
תאורה במראות בסוככי השמש



**מערכת הניווט המותקנת ברכבך מספקת את השירות והתכנים הכלולים בה לשימוש "AS IS" בהתאם להגדרות היצרן ובכפוף לזמינות באזור הגיאוגרפי. המערכת אינה תומכת עברית ו/או עדכון עומסי תנועה בישראל, כמו כן המערכת אינה מתריעה בזמן הניווט על סכנה לכניסה לאזורים האסורים לכניסת ישראלים. השימוש במערכת על אחריות המשתמש בלבד.

גימור פנימי וחיצוני
שילוב Color PK בהתאם לצבע הרכב
מוטות גג בצבע שחור עם פס תחתון בצבע משתנה בהתאם לחבילת הצבע (Color PK) הצמודה לצבע החיצוני
פנסי לד אחוריים
תאורת פנים קדמית ואחורית + קריאת מסמכים מלפנים
DRL – תאורת LED ליום
חישוקי סגסוגת 18"
גימור כרום סביב החלונות
ידיות ומראות בצבע הרכב
פסי הגנה היקפיים מעוצבים
תאורה בתא המטען
מושבים אחוריים מתקפלים ומתכוונים כל אחד בנפרד לפני-אחור כולל אפשרות לכוון זווית משענת הגב
ספי אגוזים מפוצלים בצבע כרום המשולבים בפגוש האחורי
צבע מטאלי (אופציה בתוספת תשלום)

אבזור – רמת גימור SHINE PK

מערכות בטיחות
High Beam Assist – מערכת למניעת סנוור והחלפת עוצמת תאורה בהתאם לתנאי הדרך
מערכת מורחבת לזיהוי תמרורים והמלצת מהירות הנסיעה
מערכות בטיחות אקטיביות
Intelligent Speed Adaptation – בקרת שיוט אדפטיבית כולל פונקציית עצירה, פעילה מ-0 קמ"ש
Highway Driver Assist – שמירה על מיקום בנתיב הנסיעה בזמן שימוש בבקרת השיוט האדפטיבית
גימור פנימי וחיצוני
חלונות אחוריים כהים
גג שמש פנורמי נפתח עם וילון חשמלי
דושות בגימור כרום
ספי דלתות קדמיות מכרום עם הכיתוב Citroen
חישוקי סגסוגת 19"



העתיד של נהיגה בטוחה וקלה יותר*

מערכת Highway Driver Assist® היא מערכת סיוע לנהג בכביש המהיר המהווה צעד גדול לקראת נהיגה אוטונומית על ידי כך שהיא מאפשרת לכם לתכנת את C5 AIRCROSS SUV החדש ולנהל מרכיבים חשובים בנסיעה.

פשוט בחרו במהירות של מעל ל-30 קמ"ש, והמערכת תשמור על מיקום הרכב בתוך הנתיב באמצעות מעקב אחר סימוני הדרך.

מערכת בקרת השיוט האדפטיבית הכוללת פונקציית Stop & Go (עצור וסע), מאפשרת ל-C5 AIRCROSS SUV החדש להגיע לעצירה מוחלטת, ואז להמשיך בנסיעה בעקבות הרכב שנמצא מלפנים. כך, אינכם צריכים לנהל את מהירות הנסיעה ואת כיוונה ללא הרף, והרכב שלכם נמצא בשליטה בצורה בטוחה ובטיחותית. על מנת שמערכת Highway Driver Assist® תפעל, עליכם לשמור על הידיים מונחות על גלגל ההגה, כמובן שהנהג יכול להחזיר לעצמו את השליטה המלאה על הרכב בכל עת.

* בהתאם לרמת הגימור



HIGHWAY DRIVER ASSIST*

פיתוח חשוב זה מאפשר לסיטרואן C5 AIRCROSS SUV החדש לנהל מטלות נהיגה מרכזיות בכל נסיעה. המערכת שומרת על מיקום הרכב ומהירותו בנתיב שנבחר, ויכולה להאיט ולהאיץ בדיוק בהתאם לתנועות הרכב שמלפנים.



בקרת שיט אדפטיבית עם פונקציית *Stop & Go

מערכת זו מזהה את הרכב שנמצא מלפנים באמצעות מצלמה, ושומרת באופן אוטומטי על מרחק בטוח ממנו בהתאם לבחירת הנהג. המערכת מסוגלת להביא את הרכב לעצירה מלאה ולהמשיך בנסיעה לאחר מכן, כל זאת ללא מגע יד וללא כל התערבות מצד הנהג.



בלימת בטיחות אוטונומית

מערכת בטיחות זו מפחיתה את הסיכון להתנגשויות חזית ותורמת לשקט נפשי. היא פועלת החל ממהירות של 5 קמ"ש, ומזהה מכשולים נייחים או נעים, כמו גם הולכי רגל. במידה ויש סכנה להתנגשות חזית, המערכת מתריעה בפני הנהג, ואם הוא אינו מגיב היא בולמת את הרכב באופן אוטונומי.



התרעת סכנת התנגשות

מערכת זו, הפועלת ממהירות של 30 קמ"ש, משתמשת ברדאר המותקן בקידמת הרכב על מנת להתריע כאשר קיימת סכנת התנגשות. המערכת עוזרת לנהג לשמור על מרחק בטוח מהרכב שמלפנים.



התרעת הפסקה להתרענות

כאשר מגיע הזמן לעשות הפסקה לצורך התרענונות, מערכת זו מתריעה בפני הנהג. המערכת פועלת לאחר נהיגה של יותר משעתיים רצופות במהירות של מעל ל-65 קמ"ש.



מערכת אקטיבית להתרעת ותיקון סטייה מנתיב

מערכת זו משתמשת במצלמה כדי לזהות סימוני דרך שונים, ומבצעת תיקוני היגוי כדי לשמור על הרכב בנתיב הנסיעה כאשר הוא מזהה שינוי כיוון ללא שימוש באיתות.



התרעת עירנות הנהג

על-ידי הערכה של שינויי הכיוון בנסיעה ביחס לסימוני הדרך, המערכת להתרעת עירנות נהג (המערכת פעילה מעל 65 קמ"ש) מנתחת את מידת העירנות של הנהג, ומתריעה בפניו במידת הצורך. מערכת זו תורמת לבטיחות, במיוחד בדרכים בהן המהירות המותרת היא מעל 65 קמ"ש.



מערכת לניטור שטחים מתים

מערכת זו היעילה במיוחד בכבישים בעלי מספר נתיבים, מזהירה את הנהג באמצעות נורת LED בפניה של מראת הצד, כאשר יש רכב ב"שטח מת" שלא ניתן לראותו באמצעות המראות.



פנסים ראשיים בעלי אלומה חכמה*

כאשר המערכת מזהה כלי רכב המתקרבים מולך או עוקפים אותך, הפנסים הראשיים בעלי האלומה החכמה יעברו מאור גבוה לאור נמוך על מנת שלא המערכת לסנוור אותם. המערכת מבטיחה שתמיד תשתמש בתאורה הנכונה בזמן נהיגה בלילה.

מערכות בטיחות וסיוע לנהג

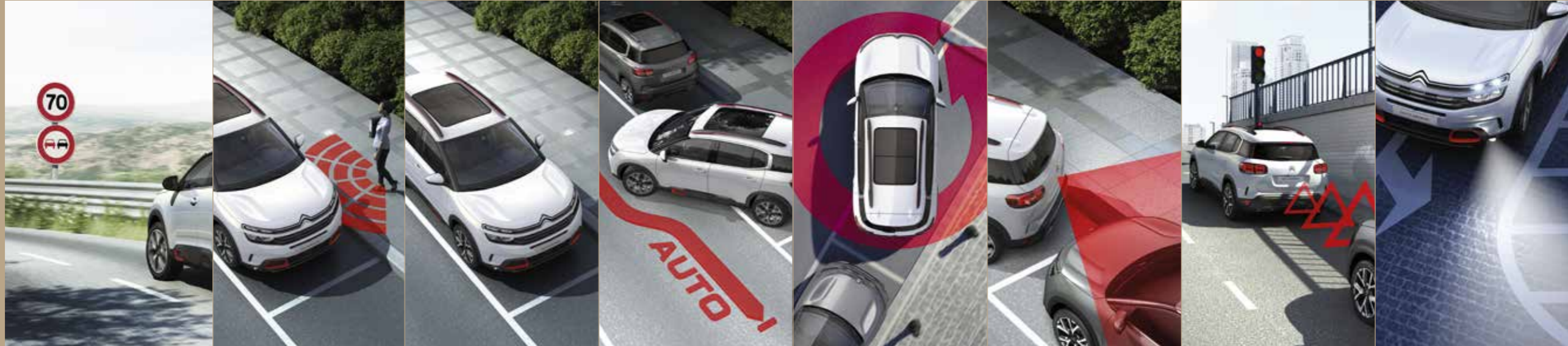

מערכת מורחבת לזיהוי תמרורים והמלצת מהירות*

מערכת חדשנית זו מיידעת את הנהג בכל עת מהי מגבלת המהירות בכביש בו הוא נוסע. המערכת משתמשת במצלמה לצורך זיהוי תמרורי תנועה, כך שתוכלו להתאים את הגדרות בקרת השיט ומגביל המהירות בהתאם. בנוסף לתמרורי מהירות, המערכת מזהה גם תמרורי 'עצור', 'דרך חד-סטריית' ותמרורי 'עקיפה אסורה'.



כניסה והתנעה ללא מפתח*

טכנולוגיה זו מאפשרת למכוניתך לזהות שאתה מתקרב אליה, כך שאתה יכול לפתוח את הדלתות, להתניע ולנעול את המכונית מבלי לשלוף את המפתח.



בלם חנייה חשמלי

בטוח וקל לשימוש, בלם החנייה החשמלי מופעל באופן אוטומטי כאשר המנוע מדומם, ומשתחרר כאשר מתחילים בנסיעה. ניתן לתפעל אותו גם באופן ידני באמצעות ידית השליטה.



סייען חנייה*

מושלמת לחנייה בניצב או במקביל, מערכת זו מסוגלת לזהות מקום חניה, ואז להפעיל את ההיגוי באופן אוטומטי כדי לחנות בביטחה מוחלטת. הנהג צריך רק לבחור בהילוך המתאים, ולתפעל את דוושות המצערות והבלם.



מצלמת 360 מעלות (360 Vision)*

התמרונים הרבה יותר קלים כשמתמשים ב-360 Vision, זאת מאחר והמצלמה מציגה מבט-על של הרכב וסביבתו המיידית. טכנולוגיה זו מציעה 3 זוויות ראייה שונות, ובוחרת את האידיאלית מביניהן בכל סיטואציה. ניתן גם לבחור את התצוגה המועדפת באופן ידני.



מצלמת נסיעה לאחור עם מבט-על

ברגע שתשלבנו את תיבת ההילוכים להילוך אחורי, המצלמה תציג על גבי מסך המגע תמונת 180 מעלות של המתרחש מאחורי הרכב. קווי הכוונה צבעוניים מדגישים את מיקומם של מכשולים, במידה ויש כאלו, וכאשר תתקרב אליהם, המצלמה תתמקד בהם באופן אוטומטי.



סיוע לזינוק בעלייה

מערכת הסיוע לזינוק בעלייה נוצרה כדי למנוע תזוזה לא רצויה של הרכב בעלייה כאשר הנהג מרפה מדוושת הבלמים. היא פועלת בשיפועים של 3% ומעלה, ומונעת מהרכב להתדרדר לאחור במשך שתי שניות בקירוב. דבר זה מאפשר לך להעביר את רגלך בצורה חלקה מדוושת הבלמים לדוושת ההאצה, ולהתחיל בנסיעה.



פנסי ערפל עוקבי פנייה

תאורה נוספת שמאירה לכיוון הפניה מגדילה את הראות והבטיחות בצמתים ובעיקולים חדים.

מוזמנים לאבזר את רכבכם
ולהפוך אותו לייחודי עם מגוון אביזרים מקוריים לבחירה



מסות רוחב



קירורית ניידת 20 ליטר, חיבור למצת הרכב 12 וולט



זוג מסיטי רוח קדמיים



סט מגיני בוך קדמיים ואחוריים



מנשא אופניים



סט צלוני שמש לחלונות אחוריים (2 חלקים)



זוג קולבים למשענת ראש



זוג גרירה נשלף

האביזרים המופיעים בעמוד זה הינם בתשלום נוסף

בחר את הצבע שלך

צבעי מרכב

3 אפשרויות ל-COLOR PK

סוגי חישוקים

צבע ריפוד פנימי



אפור פלדה מטאלי / פק אדום



אמרלד קריסטל מטאלי / פק לבן



פק לבן



18" SWIRL
לדגמי FEEL דיזל



SILICIA GREY
FEEL בדגם



שחור מטאלי / פק כסוף



לבן / פק אדום



פק אדום



19" 'ART' TWO TONE
DIAMOND CUT
SHINE PK לדגמי



AMBIANCE METROPOLITAN GREY
SHINE PK בדגם



אפור פלטיניום מטאלי / פק כסוף



אדום וולקנו מטאלי / פק כסוף



פק כסוף



AMBIANCE METROPOLITAN BEIGE
SHINE PK בדגם

*צבע מטאלי - בתוספת תשלום



לובינסקי

DIGITAL

סיטרואן מזמינים אותך להזמין את הרכב הבא שלך
בלי לצאת מהבית! ניתן לקבל את כל המידע והנתונים,
ליהנות מהטבות שוות ולבצע הזמנה ישירות מהנייד.



לרכישה אונליין כנסו ל- www.citroen.co.il





לתיאום נהיגת מבחן
*4989
citroen.co.il

המידע והנתונים המופיעים בפרסום זה מתייחסים למגוון דגמים המשווקים במקומות שונים בעולם ומעודכנים למועד הבאת המקור הלוועזי לדפוס. ייתכנו הבדלים בין התיאור המובא בפרסום לבין הדגמים המשווקים על ידי חברתנו, הן מבחינת המפרט והן מבחינת האביזרים הנלווים. כמו כן ייתכנו הבדלים בדגם מסויים, בהתאם לשינויים הנעשים מזמן לזמן. אין בפרסום המובא כאן כדי לחייב את היצרן ו/או את החברה באספקת דגמים שיכללו את כל או חלק מהאביזרים, הציוד והמערכות המתוארים בו והם שומרים לעצמם את הזכות לבטל, להוסיף, לשנות ולשפר, ללא הודעה מוקדמת וללא עדכון הפרסום. כל התמונות להמחשה בלבד. ט.ל.ח.

חפשו אותנו ב-

שורק ראשל"צ - מרק מושביץ 3, 03-6710354 | תל אביב - תובל 5, 03-6710333 | ירושלים - יד חרוצים 9 א.ת. תלפיות י-ם, 02-6756555
באר שבע - תוצרת הארץ 1, אזה"ת קריית יהודית, 073-3216190 | חיפה - רכב הצפון, בעלי מלאכה 18, 04-8810410
אשקלון - רמ"ר, המרכבה 15, אזה"ת צפוני, 08-6759995 | כפר סבא - המוביל פוספלד, המוביל 9 אזה"ת, 073-2636321
נצרת - ציפורי, כביש 2003, 04-6572222 | כרמיאל - יורו 2000, היוצרים 22, 04-9982287 | נתניה - אמפאר, פנקס 9 אזה"ת צפוני, 09-8873225

רמת האבזור הבטיחותי

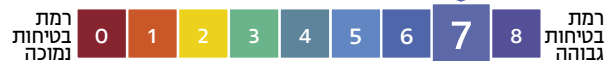

תיאור הדגם	צריכת דלק בליטרים ל-100 ק"מ*	דרגת זיהום אוויר
C5 Aircross Feel Hdi 1.5L 130hp	משולב 5.3	8
C5 Aircross Feel/Shine Pk 1.5L 130hp	משולב 5.4	9
C5 Aircross Shine PK 1.6L 180hp	משולב 6.9	13

דרגת זיהום אוויר מרכב מנועי**
זיהום מרבי 15 14 13 12 11 10 9 8 7 6 5 4 3 2 1 זיהום מזערי

*נתוני היצרן עפ"י בדיקת מעבדה. תקן EU 2017/1151.
**הדרגה מחושבת לפי תקנות אוויר נקי (גילוי זיהום אוויר מרכב מנועי בפרסומת), התשס"ט 2009.

תיאור הדגם	צריכת דלק בנסיעה משולבת (ליטר/100 ק"מ)	צריכת חשמל (וואט שעה/ק"מ)	טווח נסיעה חשמלית (ק"מ)	דרגת זיהום אוויר
C5 Aircross PHEV 1.6L 225hp	1.4	157	61	2