

קטלוג

IGNIS



התמונה להמחשה בלבד

ג'יפון קומפקטי ייחודי

אל תלך עם העדר. יש רק רכב SUV קומפקטי אחד. האיגניס נראית קשוחה, אבל היא גם זריזה ומתאימה לשימושים עירוניים. אין עוד רכב כזה. מוזמן לחוש את החוויה.

ג'יפון עירוני

כל איש שטח צריך להגיע גם לעיר. הקומפקטיות של האיגניס מאפשרת לתמרן בקלות ברחובות צרים במיוחד. בזכות המראה המחוספס, ויכולת הקרוסאובר, גם נהיגה בעיר הופכת לחוויה.



קומפקטי, אך מרווח

אל תתבלבלו מהגודל האולטרה קומפקטי. לאיגניס יש שפע של מרחב גמיש למטען, שהופך אותה לרכב האידיאלי לטיולים



*For 2WD model with 50:50-split folding rear seats.



המושבים האחוריים זקופים



אחד משני המושבים האחוריים המפוצלים מקופל



שני המושבים האחוריים במצב מקופל

חלל אחסון שניתן לשנות בקלות את הקיבולת שלו בהתאם למטען

הקיבולת של תא המטען העצום של האיגניס היא 514 ליטרים* לאחר קיפול המושבים האחוריים המפוצלים גם מאזור המטען. קיפול המושבים האחוריים מאפשר להתאים בקלות את החלל לסוגים שונים של מטען.

*כאשר המושב האחורי במצב מקופל. לפי שיטת המדידה של איגוד תעשיית הרכב הגרמני VDA.



עיצוב פנים ייחודי

תא הנהג מספק הנאה
כפולה הודות לעיצוב קלאסי
ופונקציות המאפשרות
חויית נסיעה נעימה

לוח המחוונים

מכלול לוח המחוונים המעוצב מספק מידע על מצב הדלק, הטמפרטורה החיצונית, השעה, צריכת הדלק וטווח הנהיגה עד לתדלוק הבא ועוד. מתגים על ההגה ולצד לוח המחוונים מאפשרים לבחור את המידע שיוצג.



כפתורי בקרה למערכת השמע

מתגים ידיוותיים למשתמש הממוקמים על ההגה מאפשרים לשלוט על עוצמת השמע, מצבי השמע (רדיו או בלוטות), ובקרות הדיבורית לטלפון.



צבע דינמי

הניגודיות החזקה בין צבעי השחור והלבן בלוח המחוונים ובחיפויי הדלתות אומנם פשוטה בתכליתה אך מרשימה מאוד. פסי קישוט בכחול או אפור מטאלי על הקונסולה המרכזית ועל ידיות הדלתות מוסיפים אווירה אנרגטית לעיצוב הפנימי.



ביצועי נהיגה מעולים

ביצועי נסיעה מעולים שבולטים לטובה בכל מצב ומספקים לך נסיעה מרגשת ליעד שלך.



תיבת הילוכים רציפה (CVT)
תיבת הילוכים המתאפיינת בביצועי האצה מעולים במהירויות נמוכות, ובחיסכון יוצא דופן בדלק בזמן שיוט במהירויות גבוהות.



בקרת שיוט
(סטנדרט בדגם GLX)
מערכת המאפשרת לרכב לשמור על מהירות קבוע ללא צורך לחוץ על דוושת ההאצה, ובכך מאפשרת להפחית עייפות בנהיגה במהירות גבוהה או בנסיעה ממושכת ובנוסף גם משפרת את החיסכון בצריכת הדלק, הודות למניעת האצות ובלימות מיותרות.

DUALJET 1.2

האיגניס מצוידת במנוע חדש, DUALJET 1.2, המתאפיין בתגובתיות ובעוצמה, כמו גם בחיסכון משמעותי בצריכת הדלק. השילוב הזה מתאפשר באמצעות מספר פיתוחים מתקדמים, לרבות טכנולוגיית VVT (תזמון שסתומים משתנה), משאבת שמן בעלת דחיקה משתנה, וסילוני קירור בוכנה (PCJ) בשליטה אלקטרונית.



עם מערכת עזר לזינוק בעלייה
ללא מערכת עזר לזינוק בעלייה

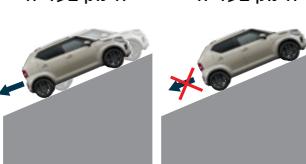

מערכת סיוע לזינוק בעלייה (גיר אוטומטי) HILL HOLD CONTROL
הרכב מצויד במערכת עזר לזינוק בעלייה שמונעת באופן זמני (למשך בערך 2 שניות) התדרדרות לאחור כאשר הנהג מעביר את הרגל מדוושת הבלם אל דוושת ההאצה.



מתלה חדשני
העיצוב החדשני של המתלה מיועד להפחתתה של משקלו ולהקשתתו. בנוסף לבלימה יעילה של זעזועי הכביש, המתלה תורם גם לתחושת היגוי קלה ויציבה, שמותאמת ישירות לשליטה של הנהג ברכב.



חסכונית בצריכת דלק

כייף לנהוג באיגניס, אבל גם חסכוני. הרכב מצויד במערכת Mild hybrid SHVS המספקת תוספת כוח למנוע הבנזין, ביעילות ובחיסכון בצריכת הדלק.

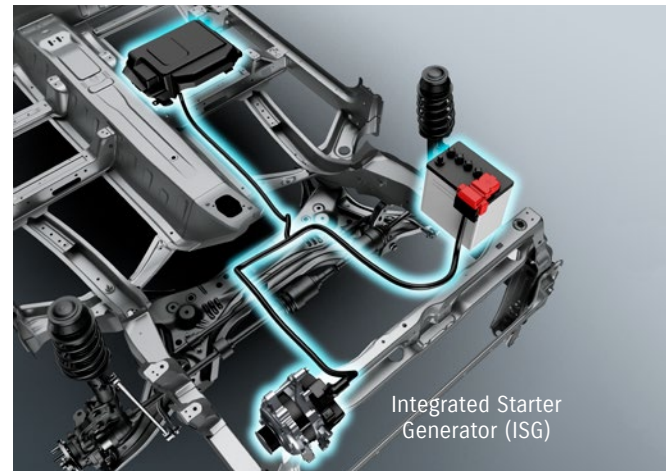
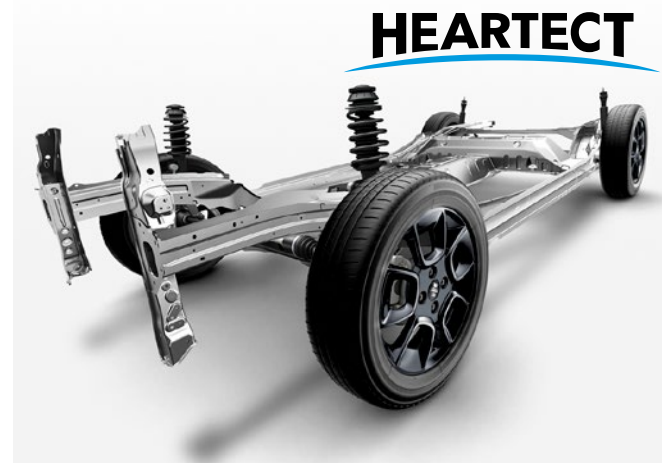

HEARTECT – שלדה קלה אבל קשוחה
 בזכות המבנה הקמור שלה, השלדה קלה אך חזקה ותורמת לביצועי הרכב. היא גם משפרת מאד את בטיחות הנוסעים במקרה של התנגשות, כיוון שהיא מפזרת את האנרגיה הנוצרת. למרות שהאיגניס היא רכב SUV קומפקטי, בשלדה יש מספיק מקום למכלולים, ויש די מרחב נוח לנוסעים ולתא המטען.

מערכת Mild hybrid SHVS*
 מערכת Mild hybrid ייחודית לסוזוקי המסייעת למנוע הבנזין לחסוך בצריכת דלק. בעת בלימה של הרכב, האנרגיה הקינטית משמשת להפקת חשמל, שנאגר בסוללה. בזמן האצה, הסוללה מפעילה מנוע חשמלי המסייע למנוע הבנזין. זוהי מערכת קומפקטית וקלה, שכוללת סוללת ליתיום עתירת קיבולת המספקת 10 אמפר-שעה, ומתאפיינת בביצועים מעולים בטעינה/פריקה. מכלול ה-ISG ("דומם/סע"), מכבה את המנוע בעצירה, מניע את מנוע הבנזין בתחילת תנועה וגם משמש כמנוע חשמלי המספק עוד כוח בתחילת תנועה ובהאצה.

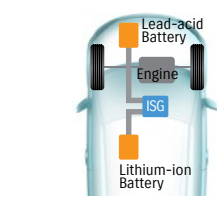
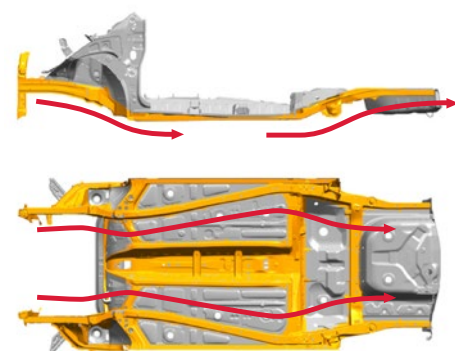

דימום מנוע אוטומטי
 המנוע מופסק, והרכיבים החשמליים מופעלים באמצעות הסוללה, כדי לחסוך בדלק.

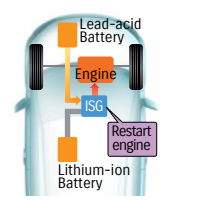

הנעה מחדש
 מכלול ה-ISG מפעיל מחדש את מנוע הבנזין בצורה שקטה וחלקה.

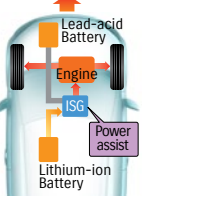

תחילת תנועה/האצה
 מכלול ה-ISG מסייע למנוע כשהרכב מתחיל לנוע מעצירה מלאה בעת האצה, ובכך חוסך בדלק.

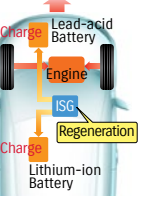

האטה
 מכלול ISG משתמש בתנועת הגלגלים בזמן האטה לייצור חשמל ולטעינת הסוללה.



גם הנאה, גם פונקציונאליות

נוחות, עבירות, תמרון, גמישות.

הבטיחות חשובה

האיגניס מצוידת במגוון טכנולוגיות לשיפור בטיחות הנהיגה



התראת סטייה מנתיב

(סטנדרט בדגם GLX)

כאשר הרכב נע במהירות של יותר מ-60 קמ"ש והוא סוטה מנתיב ללא שהנהג מפעיל את האיתות, המערכת מספקת התרעה בצורה של רטט בהגה והדלקת נורית בלוח המכוונים כדי למשוך את תשומת לב הנהג לסטייה מהנתיב בגלל חוסר תשומת לב לדרך.

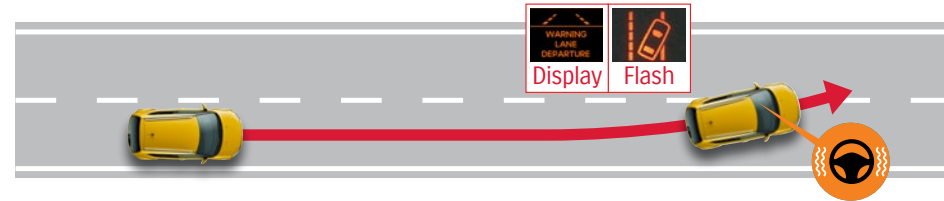

התרעה על סטייה בתוך הנתיב

(סטנדרט בדגם GLX, אופציה בדגמים GL+ ו-GLI)

כאשר הרכב נע במהירות של יותר מ-60 קמ"ש והוא "שט" מצד לצד בתוך הנתיב, המערכת מספקת התרעה באמצעות צפצוף ונורית בלוח המכוונים כדי שהנהג יחזור לנסיעה בקו ישר.

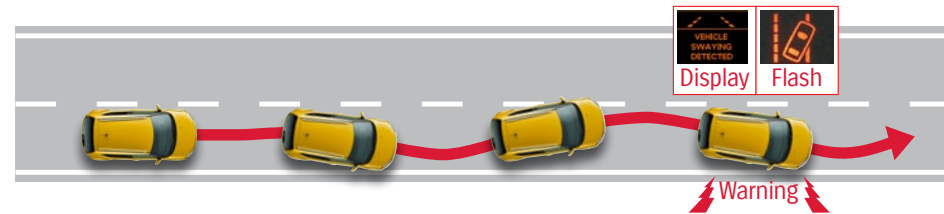

אורות חירום המבהבים

בהפעלה פתאומית של הבלמים במהירות גם שמעל 55 קמ"ש נדלקים אוטומטית גם אורות האיתות בהבהוב מהיר, בנוסף לאורות הבלם, כדי למשוך את תשומת לב הנהג ברכב שמאחור.



שש כריות אוויר

האיגניס מגיעה כסטנדרט עם שש כריות אוויר: שתיים מלפנים, שתיים בצדדים ושתי כריות וילון.

מערכת התרעה ובלימה אוטונומית (DCBS)

(סטנדרט בדגם GLX)

המערכת מזהה כלי רכב, הולכי רגל וסימוני נתיבים בכביש באמצעות שתי מצלמות, שמתפקדות כמו עיניים אנושיות.

על בסיס המידע מהמצלמות, המערכת יכולה לסייע למנוע התנגשות, ולצמצם את הפגיעה בעת תאונה על-ידי מתן התרעה ובלימה אוטומטית.

תנאים מסוימים מגבילים את יכולות המערכת לזהות אובייקטים בדרך, או מונעים זיהוי. ניתן למנוע התנגשות בחלק מהמקרים כאשר המערכת מופעלת במהירויות שבין 5-5 קמ"ש עד 50 קמ"ש (המהירות המרבית לזיהוי הולכי רגל היא 30 קמ"ש). ייתכן מצב שבו תישמע התרעה ללא בלימה אוטומטית, כתלות ביכולת הזיהוי ובתנועה של האובייקט. במקרים אחרים, יתכן שההתרעה הקולית והבלימה האוטומטית יתרחשו בו-זמנית.



1

התרעה

כאשר המערכת מחליטה שקיים פוטנציאל להתנגשות, היא מספקת התרעה באמצעות צפצוף ונורית בלוח המכוונים.



2

הדלקת אורות בלם

כאשר הסיכון להתנגשות גדל, המכונית מפעילה אוטומטית את אורות הבלם, בנוסף לצפצוף, כדי למשוך את תשומת לב הנהג ברכב מאחור.



3

סיוע בבלימה

כאשר הנהג לוחץ על דוושת הבלם, המערכת מסייעת על-ידי הגברת עצמת הבלימה.



4

בלימה אוטומטית

כאשר המערכת קובעת שהסיכון להתנגשות גדול, היא מפעילה את הבלם בעצמה במטרה למנוע תאונה או לצמצם את הנזק.

אזהרה	כתלות בגורמים שונים, ייתכן שהמצלמות לא יוכלו לזהות אובייקטים מסוימים. ניתן למנוע התנגשות במצבים מסוימים כאשר המערכת מופעלת במהירויות שבין 5-5 קמ"ש ועד כ-50 קמ"ש (ביחס הולכי רגל, המהירות המרבית היא כ-30 קמ"ש). ייתכן מצב שבו תישמע התרעה ללא בלימה אוטומטית, כתלות ביכולת הזיהוי ובתנועה של האובייקט. במקרים אחרים, יתכן שההתרעה הקולית והבלימה האוטומטית יתרחשו בו-זמנית.
-------	--



מרווח פנימי מרווח

יש שפע של מקום בתוך האיגניס. תא המנוע הקומפקטי מאפשר יותר מרווח לנוסעים מלפנים ומאחור.



Minimum Ground Clearance: 180mm (excluding air dam)



4.7 מטרים

גובה המושב תוכנן לנוחות מרבית

המושב המוגבה מאפשר כניסה ויציאה קלה יותר מהרכב, וגם יוצר נקודת מבט גבוהה, המאפשרת ראות טובה יותר.

מרווח גחון גדול

מרווח של 180 מ"מ בין גוף הרכב לקרקע מספק לאיגניס מראה של רכב שטח אמיתי, למרות הממדים הקטנים

יכולת תמרון מעולה וביצועי נסיעה מרשימים

האיגניס בעל רדיוס פנייה של 4.7 מטרים ולכן הוא קל לתמרון ולנהיגה בדרכים עירוניות צרות ובחניונים. קוטר הצמיגים רחב יחסית ומרווח גחון גבוה יחסית של 180 מ"מ תורמים לשקט הנפשי של הנהג בנהיגה בכבישים רעועים.

שטח אחסון נוח וקל לשימוש



1. תא כפפות
2. מגש ומחזיק כוסות בקונסולה המרכזית
3. תאים ומחזיקי בקבוקים בדלתות
4. מחזיקי בקבוקים בדלתות האחוריות
5. מחזיק כוסות בקונסולה האחורית.

תאורת ליווי אל הרכב ומהרכב הפנסים הקדמיים ממשיכים לדלוק למשך 10 שניות לאחר שהנהג נעל את הרכב ומאירים את הדרך. האורות הנמוכים ואורות החניה נדלקים למשך 10 שניות כאשר אתה פותח את נעילת הדלתות באמצעות השלט.



ליהנות מכל רגע

בכל פעם שנוהגים באיגניס, העיר מתמלאת בהרפתקאות שמחכות להתרחש. מרגישים את האישיות המיוחדת והמהנה שלה בכל פעם שמניעים את המנוע. וברגע שמתחילים לנהוג, פשוט לא רוצים להפסיק. מוזמנים לצאת לגלות דברים חדשים. לחיות את החיים קצת אחרת עם האיגניס.





תק"ט 02-09-09 C.G

לפרטים נוספים: *9955 | [suzuki.co.il](https://www.suzuki.co.il) |

מכשירי תנועה

זמינות פרטי הציוד התקני והאופציונליים תלויה בשווקים השונים. ברר בסוכנות, מאחר שהמפרטים והאיורים עשויים להתייחס לדגמים שאינם זמינים במדינתך. חברת SUZUKI MOTOR CORPORATION שומרת על הזכות לשנות ללא הודעה מוקדמת, מחירים, צבעים, חומרים, ציוד, מפרטים ודגמים, וכן להפסיק לייצר דגמים. כל הצילומים המופיעים בקטלוג זה מובאים ברשות של הגורמים המתאימים. תמונות של כלי רכב ללא מספרי רישוי הנעים בדרכים ציבוריות, התקבלו מצילומים שעברו עיבוד גרפי. נתוני צריכת הדלק הם לפי בדיקות מעבדה. צריכת הדלק בפועל מושפעת מגורמים שונים, לרבות תנאי הדרך, תחזוקת הרכב ומאפייני הנהיגה, ועל כן יכולה להיות גבוהה ביחס לנתוני המעבדה. התמונות להמחשה בלבד. ט.ל.ח.

פירוט מערכות הבטיחות המותקנות ברכב:

- ✘ מערכת אקטיבית למניעת סטייה מנתיב
 ● מערכת בלימה אוטומטית בעת חירום
 ✘ בלימת חירום בנסיעה לאחור
 ✘ התרעה מקורית על השארת ילדים ברכב
 ✘ אזהרה על סכנה בפתיחת דלת בחניה
 ✘ מערכת מותקנת בדגם הרכב
- ✘ התרעה על הסחת דעת*
 ✘ התרעה מקורית על השארת ילדים ברכב
 ✘ מניעת התנגשות בשטח המת
 ✘ מערכת מותקנת בדגם הרכב
- ✘ "בשטח מת"
 ✘ בקרת מהירות חכמה (ISA)
 ● התרעה על עייפות נהג*



קוד דגם	תיאור דגם	רמת האבזור הבטיחותי
IG7716	איגניס ידני	1
IG7726	איגניס אוטומטי	1
IG7727	איגניס אוטומטי דו גוני	1

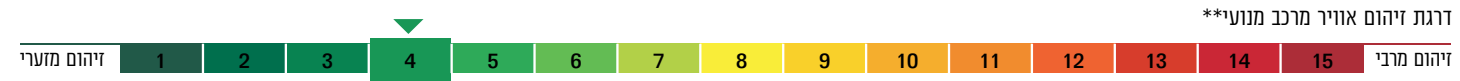

דגם	צריכת דלק ממוצעת בליטרים ל-100 ק"מ*	דרגת זיהום אוויר
איגניס ידני	5.1	דרגה 4
איגניס אוטו'	5.6	דרגה 4

*נתוני היצרן, עפ"י בדיקות מעבדה. תקן 2017/1151 (EU) על פי שיטת WLTP
 **הדרגה מחושבת לפי תקנות אוויר נקי (גילוי נתוני זיהום אוויר מרכב מנועי בפרסומת), התשס"ט 2009